



→ Vorteile

- Oberfläche: **RAL 7035 lichtgrau** (verzinkt + zusätzliche Kunststoffbeschichtung)
- **3 Bodenbreiten**
- **Bis 330 kg** Belastung pro Boden bei gleichmäßiger Belastung
- **Von beiden Seiten bedienbar** - daher ideal für die Stellweise in Gängen
- **Flexibel:** Böden im Abstand von 25 mm höhenverstellbar (schraublos)
- **Schnelle Steckmontage**
- **Beliebig erweiterbar** - auch nachträglich

→ Info

- Beidseitige Nutzung
- Ausführung mit Aussteifungstraversen
- Bodenkante 40 mm hoch

Sicherheit:

Regale mit einem Höhen-/ Tiefenverhältnis **größer als 5:1** müssen gegen Kippen gesichert werden (DGUV Regel 108-007).

Beispiele:

3000 mm (H) : 335 mm (T) = 8,96

Das Regal ist zu sichern.

2500 mm (H) : 635 mm (T) = 3,94

Das Regal benötigt keine Sicherung.

Geeignete Verankerungen siehe Seite 75.



Außenmaße:

Breiten: Grundregal 1060 / 1360 mm
Anbauregal 1010 / 1310 mm
Tiefen: Bodentiefe + 35 mm

Weitere Abmessungen auf Anfrage.

RAL 7035
lichtgrau

Beidseitige Bedienung

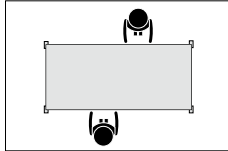

40 mm hohe Bodenkantung

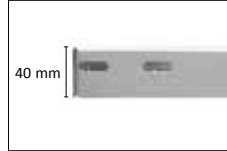

Böden mit Fachbodenträgern

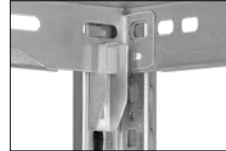

Regale mit Aussteifungstraversen*



Breite		750 mm				1000 mm				1300 mm			
Höhe	Tiefe	Fachlast	Grundregal EUR	Anbauregal EUR	Fachlast	Grundregal EUR	Anbauregal EUR	Fachlast	Grundregal EUR	Anbauregal EUR	Fachlast	Grundregal EUR	Anbauregal EUR
bis 190 kg Fachlast													
Profile und Böden RAL 7035 lichtgrau													
2000 mm mit 5 Böden Feldlast: 1200 kg	300 mm	150 kg	HKG 20307 AL 168,86	HKA 20307 AL 129,04	150 kg	HKG 20310 AL 181,94	HKA 20310 AL 142,12	175 kg	HKG 20313 AL 232,03	HKA 20313 AL 192,21	180 kg	HKG 20413 AL 247,86	HKA 20413 AL 207,57
	400 mm	145 kg	HKG 20407 AL 177,97	HKA 20407 AL 137,67	145 kg	HKG 20410 AL 195,50	HKA 20410 AL 155,21	180 kg	HKG 20413 AL 247,86	HKA 20413 AL 207,57	185 kg	HKG 20513 AL 263,54	HKA 20513 AL 222,67
	500 mm	140 kg	HKG 20507 AL 188,83	HKA 20507 AL 147,95	140 kg	HKG 20510 AL 209,33	HKA 20510 AL 168,46	185 kg	HKG 20513 AL 263,54	HKA 20513 AL 222,67	190 kg	HKG 20613 AL 280,59	HKA 20613 AL 238,82
	600 mm	140 kg	HKG 20607 AL 200,78	HKA 20607 AL 159,00	140 kg	HKG 20610 AL 223,40	HKA 20610 AL 181,62	190 kg	HKG 20613 AL 280,59	HKA 20613 AL 238,82	190 kg	HKG 20813 AL 325,81	HKA 20813 AL 280,74
	800 mm	130 kg	HKG 20807 AL 227,23	HKA 20807 AL 182,15	130 kg	HKG 20810 AL 257,23	HKA 20810 AL 212,16	190 kg	HKG 20813 AL 325,81	HKA 20813 AL 280,74	190 kg	HKG 25313 AL 288,21	HKA 25313 AL 240,86
2500 mm mit 6 Böden Feldlast: 1000 kg	300 mm	150 kg	HKG 25307 AL 209,44	HKA 25307 AL 162,08	150 kg	HKG 25310 AL 226,91	HKA 25310 AL 179,55	175 kg	HKG 25313 AL 288,21	HKA 25313 AL 240,86	180 kg	HKG 25413 AL 307,02	HKA 25413 AL 259,19
	400 mm	145 kg	HKG 25407 AL 220,18	HKA 25407 AL 172,34	145 kg	HKG 25410 AL 243,00	HKA 25410 AL 195,16	180 kg	HKG 25413 AL 307,02	HKA 25413 AL 259,19	185 kg	HKG 25513 AL 325,60	HKA 25513 AL 277,19
	500 mm	140 kg	HKG 25507 AL 232,98	HKA 25507 AL 184,56	140 kg	HKG 25510 AL 259,35	HKA 25510 AL 210,94	185 kg	HKG 25513 AL 325,60	HKA 25513 AL 277,19	190 kg	HKG 25613 AL 345,71	HKA 25613 AL 296,39
	600 mm	140 kg	HKG 25607 AL 246,96	HKA 25607 AL 197,64	140 kg	HKG 25610 AL 275,88	HKA 25610 AL 226,56	190 kg	HKG 25613 AL 345,71	HKA 25613 AL 296,39	190 kg	HKG 25813 AL 398,65	HKA 25813 AL 346,04
	800 mm	130 kg	HKG 25807 AL 277,38	HKA 25807 AL 224,76	130 kg	HKG 25810 AL 315,16	HKA 25810 AL 262,55	190 kg	HKG 25813 AL 398,65	HKA 25813 AL 346,04	190 kg	HKG 30313 AL 334,10	HKA 30313 AL 275,49
3000 mm mit 7 Böden Feldlast: 1300 kg	300 mm	150 kg	HKG 30307 AL 244,70	HKA 30307 AL 186,08	150 kg	HKG 30310 AL 263,58	HKA 30310 AL 204,97	175 kg	HKG 30313 AL 334,10	HKA 30313 AL 275,49	180 kg	HKG 30413 AL 356,36	HKA 30413 AL 297,04
	400 mm	145 kg	HKG 30407 AL 257,55	HKA 30407 AL 198,21	145 kg	HKG 30410 AL 282,66	HKA 30410 AL 223,35	180 kg	HKG 30413 AL 356,36	HKA 30413 AL 297,04	185 kg	HKG 30513 AL 378,42	HKA 30513 AL 318,24
	500 mm	140 kg	HKG 30507 AL 272,87	HKA 30507 AL 212,66	140 kg	HKG 30510 AL 302,13	HKA 30510 AL 241,95	185 kg	HKG 30513 AL 378,42	HKA 30513 AL 318,24	190 kg	HKG 30613 AL 402,48	HKA 30613 AL 340,94
	600 mm	140 kg	HKG 30607 AL 289,78	HKA 30607 AL 228,22	140 kg	HKG 30610 AL 322,01	HKA 30610 AL 260,47	190 kg	HKG 30613 AL 402,48	HKA 30613 AL 340,94	190 kg	HKG 30813 AL 466,45	HKA 30813 AL 399,96
	800 mm	130 kg	HKG 30807 AL 327,47	HKA 30807 AL 260,96	130 kg	HKG 30810 AL 370,04	HKA 30810 AL 303,55	190 kg	HKG 30813 AL 466,45	HKA 30813 AL 399,96	190 kg	HKG 30313 AM 256,95	HKA 30313 AM 217,13
bis 240 kg Fachlast													
Profile und Böden RAL 7035 lichtgrau													
2000 mm mit 5 Böden Feldlast: 1600 kg	300 mm	220 kg	HKG 20307 AM 192,92	HKA 20307 AM 153,10	220 kg	HKG 20310 AM 216,82	HKA 20310 AM 177,00	200 kg	HKG 20313 AM 256,95	HKA 20313 AM 217,13	215 kg	HKG 20413 AM 273,87	HKA 20413 AM 233,57
	400 mm	225 kg	HKG 20407 AM 204,23	HKA 20407 AM 163,93	225 kg	HKG 20410 AM 231,51	HKA 20410 AM 191,22	215 kg	HKG 20413 AM 273,87	HKA 20413 AM 233,57	230 kg	HKG 20513 AM 291,29	HKA 20513 AM 250,42
	500 mm	230 kg	HKG 20507 AM 208,74	HKA 20507 AM 167,86	230 kg	HKG 20510 AM 246,62	HKA 20510 AM 205,75	230 kg	HKG 20513 AM 291,29	HKA 20513 AM 250,42	240 kg	HKG 20613 AM 311,65	HKA 20613 AM 269,87
	600 mm	240 kg	HKG 20607 AM 221,94	HKA 20607 AM 180,16	240 kg	HKG 20610 AM 262,55	HKA 20610 AM 220,77	240 kg	HKG 20613 AM 311,65	HKA 20613 AM 269,87	240 kg	HKG 20813 AM 363,66	HKA 20813 AM 318,59
	800 mm	230 kg	HKG 20807 AM 250,79	HKA 20807 AM 205,71	230 kg	HKG 20810 AM 296,85	HKA 20810 AM 251,77	240 kg	HKG 20813 AM 363,66	HKA 20813 AM 318,59	240 kg	HKG 25313 AM 304,16	HKA 25313 AM 253,15
2500 mm mit 6 Böden Feldlast: 1800 kg	300 mm	220 kg	HKG 25307 AM 230,28	HKA 25307 AM 179,28	220 kg	HKG 25310 AM 257,19	HKA 25310 AM 206,19	200 kg	HKG 25313 AM 304,16	HKA 25313 AM 253,15	215 kg	HKG 25413 AM 324,74	HKA 25413 AM 273,02
	400 mm	225 kg	HKG 25407 AM 244,14	HKA 25407 AM 192,42	225 kg	HKG 25410 AM 275,11	HKA 25410 AM 223,40	215 kg	HKG 25413 AM 324,74	HKA 25413 AM 273,02	230 kg	HKG 25513 AM 346,00	HKA 25513 AM 293,42
	500 mm	230 kg	HKG 25507 AM 249,90	HKA 25507 AM 197,31	230 kg	HKG 25510 AM 293,59	HKA 25510 AM 241,01	230 kg	HKG 25513 AM 346,00	HKA 25513 AM 293,42	240 kg	HKG 25613 AM 370,96	HKA 25613 AM 317,02
	600 mm	240 kg	HKG 25607 AM 266,28	HKA 25607 AM 212,34	240 kg	HKG 25610 AM 313,24	HKA 25610 AM 259,30	240 kg	HKG 25613 AM 370,96	HKA 25613 AM 317,02	240 kg	HKG 25813 AM 435,36	HKA 25813 AM 376,48
	800 mm	230 kg	HKG 25807 AM 302,88	HKA 25807 AM 243,99	230 kg	HKG 25810 AM 356,38	HKA 25810 AM 297,49	240 kg	HKG 25813 AM 435,36	HKA 25813 AM 376,48	240 kg	HKG 30313 AM 361,91	HKA 30313 AM 303,30
3000 mm mit 7 Böden Feldlast: 1700 kg	300 mm	220 kg	HKG 30307 AM 273,28	HKA 30307 AM 214,66	220 kg	HKG 30310 AM 306,12	HKA 30310 AM 247,51	200 kg	HKG 30313 AM 361,91	HKA 30313 AM 303,30	215 kg	HKG 30413 AM 385,68	HKA 30413 AM 326,37
	400 mm	225 kg	HKG 30407 AM 289,21	HKA 30407 AM 229,87	225 kg	HKG 30410 AM 326,79	HKA 30410 AM 267,47	215 kg	HKG 30413 AM 385,68	HKA 30413 AM 326,37	230 kg	HKG 30513 AM 410,20	HKA 30513 AM 350,01
	500 mm	230 kg	HKG 30507 AM 295,64	HKA 30507 AM 235,43	230 kg	HKG 30510 AM 348,06	HKA 30510 AM 287,87	230 kg	HKG 30513 AM 410,20	HKA 30513 AM 350,01	240 kg	HKG 30613 AM 438,87	HKA 30613 AM 377,33
	600 mm	240 kg	HKG 30607 AM 314,30	HKA 30607 AM 252,74	240 kg	HKG 30610 AM 370,53	HKA 30610 AM 308,99	240 kg	HKG 30613 AM 438,87	HKA 30613 AM 377,33	240 kg	HKG 30813 AM 512,35	HKA 30813 AM 445,87
	800 mm	230 kg	HKG 30807 AM 355,35	HKA 30807 AM 288,84	230 kg	HKG 30810 AM 419,21	HKA 30810 AM 352,72	240 kg	HKG 30813 AM 512,35	HKA 30813 AM 445,87	240 kg	HKG 20310 AS 253,57	HKA 20310 AS 210,10
bis 330 kg Fachlast													
Profile und Böden RAL 7035 lichtgrau													
2000 mm mit 5 Böden Feldlast: 2100 kg	300 mm	300 kg	HKG 20307 AS 213,70	HKA 20307 AS 170,24	300 kg	HKG 20310 AS 253,57	HKA 20310 AS 210,10	300 kg	HKG 20313 AS 292,52	HKA 20313 AS 249,05	315 kg	HKG 20413 AS 315,42	HKA 20413 AS 271,24
	400 mm	300 kg	HKG 20407 AS 233,14	HKA 20407 AS 188,96	315 kg	HKG 20410 AS 272,03	HKA 20410 AS 227,86	315 kg	HKG 20413 AS 315,42	HKA 20413 AS 271,24	330 kg	HKG 20513 AS 342,74	HKA 20513 AS 297,70
	500 mm	300 kg	HKG 20507 AS 240,93	HKA 20507 AS 195,88	330 kg	HKG 20510 AS 288,49	HKA 20510 AS 243,45	330 kg	HKG 20513 AS 342,74	HKA 20513 AS 297,70	330 kg	HKG 20613 AS 368,43	HKA 20613 AS 322,03
	600 mm	300 kg	HKG 20607 AS 265,83	HKA 20607 AS 219,43	330 kg	HKG 20610 AS 311,66	HKA 20610 AS 265,26	330 kg	HKG 20613 AS 368,43	HKA 20613 AS 322,03	330 kg	HKG 20813 AS 433,37	HKA 20813 AS 382,03
	800 mm	300 kg	HKG 20807 AS 304,08	HKA 20807 AS 252,73	330 kg	HKG 20810 AS 362,95	HKA 20810 AS 311,61	330 kg	HKG 20813 AS 433,37	HKA 20813 AS 382,03	330 kg	HKG 25313 AS 355,80	HKA 25313 AS 304,80
2500 mm mit 6 Böden Feldlast: 2100 kg	300 mm	300 kg	HKG 25307 AS 259,24	HKA 25307 AS 208,24	300 kg	HKG 25310 AS 308,26	HKA 25310 AS 257,25	300 kg	HKG 25313 AS 355,80	HKA 25313 AS 304,80	315 kg	HKG 25413 AS 383,00	HKA 25413 AS 331,28
	400 mm	300 kg	HKG 25407 AS 282,28	HKA 25407 AS 230,56	315 kg	HKG 25410 AS 330,14	HKA 25410 AS 278,42	315 kg	HKG 25413 AS 383,00	HKA 25413 AS 331,28	330 kg	HKG 25513 AS 415,44	HKA 25513 AS 362,86
	500 mm	300 kg	HKG 25507 AS 291,28	HKA 25507 AS 238,69	330 kg	HKG 25510 AS 349,54	HKA 25510 AS 296,96	330 kg	HKG 25513 AS 415,44	HKA 25513 AS 362,86	330 kg	HKG 25613 AS 445,72	HKA 25613 AS 391,78
	600 mm	300 kg	HKG 25607 AS 320,62	HKA 25607 AS 266,68	330 kg	HKG 25610 AS 376,79	HKA 25610 AS 322,85	330 kg	HKG 25613 AS 445,72	HKA 25613 AS 391,78	330 kg	HKG 25813 AS 521,67	HKA 25813 AS 462,79
	800 mm	300 kg	HKG 25807 AS 364,54	HKA 25807 AS 305,65	330 kg	HKG 25810 AS 436,37	HKA 25810 AS 377,48	330 kg	HKG 25813 AS 521,67	HKA 25813 AS 462,79	330 kg	HKG 30313 AS 426,50	HKA 30313 AS 364,25
3000 mm mit 7 Böden Feldlast: 2400 kg	300 mm	300 kg	HKG 30307 AS 312,22	HKA 30307 AS 249,96	300 kg	HKG 30310 AS 370,37	HKA 30310 AS 308,11	300 kg	HKG 30313 AS 426,50	HKA 30313 AS 364,25	315 kg	HKG 30413 AS 458,46	HKA 30413 AS 395,26
	400 mm	300 kg	HKG 30407 AS 339,34	HKA 30407 AS 276,12	315 kg	HKG 30410 AS 396,13	HKA 30410 AS 332,93	315 kg	HKG 30413 AS 458,46	HKA 30413 AS 395,26	330 kg	HKG 30513 AS 496,60	HKA 30513 AS 432,25
	500 mm	300 kg	HKG 30507 AS 350,13	HKA 30507 AS 285,75	330 kg	HKG 30510 AS 419,06	HKA 30510 AS 354,70	330 kg	HKG 30513 AS 496,60	HKA 30513 AS 432,25	330 kg	HKG 30613 AS 532,39	HKA 30613 AS 466,22
	600 mm	300 kg	HKG 30607 AS 384,81	HKA 30607 AS 318,63	330 kg	HKG 30610 AS 451,30	HKA 30610 AS 385,14	330 kg	HKG 30613 AS 532,39	HKA 30613 AS 466,22	330 kg	HKG 30813 AS 622,65	HKA 30813 AS 549,89
	800 mm	300 kg	HKG 30807 AS 437,70	HKA 30807 AS 364,92	330 kg	HKG 30810 AS 522,46	HKA 30810 AS 449,70	330 kg	HKG 30813 AS 622,65	HKA 30813 AS 549,89	330 kg	HKG 20310 AS 253,57	HKA 20310 AS 210,10

* Ausführung mit Aussteifungstraversen. Die Anzahl richtet sich nach der Regalhöhe und der Belastung.

Zusatzböden siehe Seite 60.

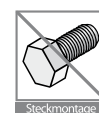

→ Vorteile

- **Bis 125 kg Belastung** pro Boden bei gleichmäßiger Belastung
- **Raumecken zu 100% nutzen**
- **Flexibel:** Böden im Abstand von 25 mm höhenverstellbar (schraublos)
- **Schnelle Steckmontage** und beliebig erweiterbar
- **Empfohlene Anbauregale** siehe Seite 54 bis Seite 56

→ Info

- Ausführung mit Diagonalstreben und Aussteifungstraversen
- Bodenkante 40 mm hoch

Sicherheit:

Regale mit einem Höhen-/ Tiefenverhältnis **größer als 5:1** müssen gegen Kippen gesichert werden (DGV Regel 108-007).

Beispiele:

3000 mm (H) : 435 mm (T) = 6,91

Das Regal ist zu sichern.

2000 mm (H) : 535 mm (T) = 3,74

Das Regal benötigt keine Sicherung.

Geeignete Verankerungen siehe Seite 75.

Außenmaße:

Breite 1: Bodenbreite + 60 mm

Breite 2: Bodenbreite + Tiefe + 50 mm

Regaltiefe: Bodentiefe + 35 mm

Weitere Abmessungen auf Anfrage.

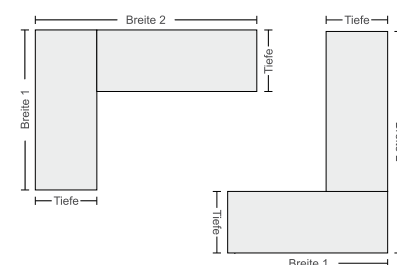



Breite				1000 mm		1300 mm	
Höhe	Tiefe	Feldlast	Fachlast	Eckregal	EUR	Eckregal	EUR
bis 125 kg Fachlast				Profile und Böden verzinkt <input type="checkbox"/> <input type="checkbox"/>			
2000 mm mit 2 x 5 Böden	400 mm	900 kg	125 kg	HZE 20410 AXL	323,12	HZE 20413 AXL	348,17
	500 mm			HZE 20510 AXL	349,41	HZE 20513 AXL	367,97
2500 mm mit 2 x 6 Böden	400 mm	900 kg	125 kg	HZE 25410 AXL	386,97	HZE 25413 AXL	417,65
	500 mm			HZE 25510 AXL	418,18	HZE 25513 AXL	441,08
3000 mm mit 2 x 7 Böden	400 mm	900 kg	125 kg	HZE 30410 AXL	453,50	HZE 30413 AXL	488,71
	500 mm			HZE 30510 AXL	490,47	HZE 30513 AXL	516,60
bis 125 kg Fachlast				Profile und Böden RAL 7035 lichtgrau <input type="checkbox"/> <input type="checkbox"/>			
2000 mm mit 2 x 5 Böden	400 mm	900 kg	125 kg	HKE 20410 AXL	411,31	HKE 20413 AXL	462,16
	500 mm			HKE 20510 AXL	440,44	HKE 20513 AXL	492,94
2500 mm mit 2 x 6 Böden	400 mm	900 kg	125 kg	HKE 25410 AXL	493,98	HKE 25413 AXL	555,56
	500 mm			HKE 25510 AXL	528,59	HKE 25513 AXL	592,15
3000 mm mit 2 x 7 Böden	400 mm	900 kg	125 kg	HKE 30410 AXL	580,62	HKE 30413 AXL	651,94
	500 mm			HKE 30510 AXL	621,57	HKE 30513 AXL	695,20

Eck-Regale zur optimalen Raumausnutzung

Nutzen Sie die Raumecken in Ihrem Lager zu 100% aus.

Die gesamte Lagerfläche kann genutzt werden und der „tote Winkel“ wird damit vermieden. Im vorderen Entnahmebereich ist kein störendes Profil.

Diese Regale können problemlos bei gleicher Tiefe mit weiteren Regalen und Zubehör aus der ORION PLUS Serie ergänzt werden.





Aus der Praxis: Seiten- und Rückwände aus Drahtgitter geben dem Lagergut Halt und schützen es vor dem Herabfallen (rechte Seite, Bild oben). -> Seite 72

Halbhohe **Vollblech-Seitenwände** oder seitlich komplett verkleidete Regale schützen die Ware und bieten vielseitige Möglichkeiten (rechte Seite, Bild links und oben). -> Seite 72

Sie geben besondere Stabilität und tragen Sorge, dass nichts verrückt: **Doppelregal-Verbinder** für Regale die Rücken-an-Rücken stehen (rechte Seite, Bild links unten). -> Seite 75



Seite 72



Mit Zubehör ergänzen

Jedes Lager ist individuell:
Passen Sie die Regale an die jeweiligen
Anforderungen an.



Seite 72



Seite 75



Seite 54

1	Kleiderstange.....Seite	74
2	AnschlagleisteSeite	74
3	SchrägbodenSeite	146
4	Wannenboden.....Seite	138
5	Gitter-RückwandSeite	72
6	Gitter-SeitenwandSeite	72
7	Muldeneinsätze.....Seite	73
8	Fachteiler, freistehend.....Seite	73
9	SchüttgutleisteSeite	74
10	FußblendeSeite	75
11	Auszugboden.....Seite	74
12	Vollblech-Rückwand.....Seite	72
13	Einzelschublade.....Seite	76
14	Vollblech-Seitenwand.....Seite	72
15	Trennblech, freistehendSeite	73
16	Trennblech, gestecktSeite	73
17	Schubladen-Einbaublock.....Seite	76
18	FlügeltürenSeite	78
19	Lochblech-Seitenwandauf Anfrage	



VIELSEITIGKEIT GARANTIERT - 10 Jahre Nachkaufgarantie





Archivregale

Fachbodenregale

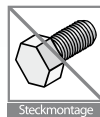
5 Jahre
Garantie10 Jahre
Nachkauf
Garantie

Umfangreiches Zubehör ermöglicht es Regale aus dem Stecksystem ORION PLUS individuell mit Zubehör zu erweitern und zu „Ihrem“ Regal zu machen - auch nachträglich. Wir garantieren Ihnen, dass Sie unsere Produkte auch noch in 10 Jahren erweitern und ergänzen können.



Seiten- und Rückwände

Verkleidungen aus Vollblech oder Drahtgitter geben dem Lagergut Halt und schützen es vor dem Herabfallen.

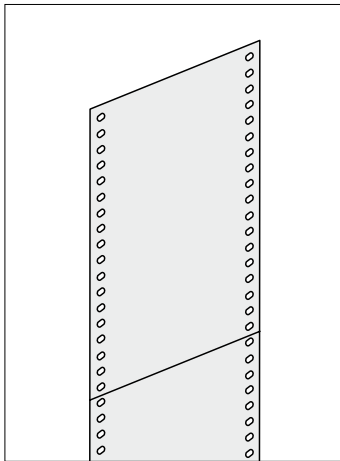

Vollblech-Seitenwände

Nachträglich in Regalrahmen einsetzbar.

Segmente werden überlappend eingesetzt.

Inklusive Sicherungsstiften und verzinkten Halteklammern.

Weitere Abmessungen und Farben auf Anfrage.

Passend für Höhe x Tiefe	Verzinkt Best.-Nr.	EUR	Lichtgrau Best.-Nr.	EUR
2000 x 300 mm	Z 512003	30,20	K 512003	34,80
2000 x 400 mm	Z 512004	32,49	K 512004	38,56
2000 x 500 mm	Z 512005	34,80	K 512005	42,44
2000 x 600 mm	Z 512006	37,38	K 512006	46,03
2000 x 800 mm	Z 512008	41,98	K 512008	53,94
2500 x 300 mm	Z 512503	39,53	K 512503	45,14
2500 x 400 mm	Z 512504	42,37	K 512504	49,84
2500 x 500 mm	Z 512505	45,28	K 512505	54,70
2500 x 600 mm	Z 512506	48,36	K 512506	59,24
2500 x 800 mm	Z 512508	54,20	K 512508	69,02
3000 x 300 mm	Z 513003	44,78	K 513003	51,73
3000 x 400 mm	Z 513004	48,27	K 513004	57,36
3000 x 500 mm	Z 513005	51,73	K 513005	63,17
3000 x 600 mm	Z 513006	55,58	K 513006	68,57
3000 x 800 mm	Z 513008	62,51	K 513008	80,42

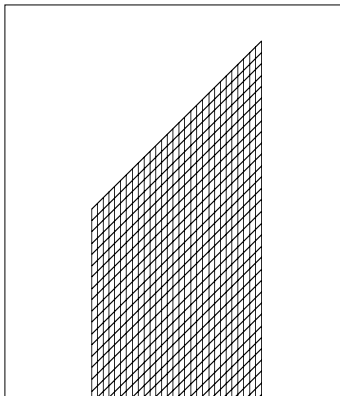

Gitter-Seitenwände

Gitter werden zwischen Rahmen und Fachböden verklemt.

Punktgeschweißtes Gittergewebe mit umlaufenden Randdrähten.

Oberfläche: Verzinkt
Maschenweite / Drahtstärke:
50 x 50 x 2,5 mm

Passend für Höhe x Tiefe	Verzinkt Best.-Nr.	EUR	Lichtgrau Best.-Nr.	EUR
2000 x 400 mm	Z 520040	18,84	-	-
2000 x 500 mm	Z 520050	19,86	-	-
2000 x 600 mm	Z 520060	22,93	-	-
2000 x 800 mm	Z 520080	27,39	-	-
2500 x 400 mm	Z 525040	23,63	-	-
2500 x 500 mm	Z 525050	26,02	-	-
2500 x 600 mm	Z 525060	27,56	-	-
2500 x 800 mm	Z 525080	33,20	-	-
3000 x 400 mm	Z 530040	27,91	-	-
3000 x 500 mm	Z 530050	30,81	-	-
3000 x 600 mm	Z 530060	32,86	-	-
3000 x 800 mm	Z 530080	38,86	-	-

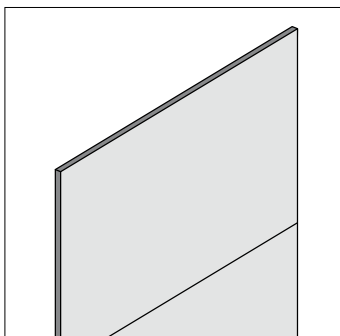

Vollblech-Rückwände

Segmente in 500 oder 1000 mm Höhe. Je nach Regalhöhe kombiniert einzusetzen.

Höhe 2000 mm = 2 Segmente
Höhe 2500 mm = 3 Segmente
Höhe 3000 mm = 3 Segmente

Inklusive verzinkte Haltehaken (je Segment 4 Stück) und Sicherungsstifte.

Für Höhe	Für Breite	Verzinkt Best.-Nr.	EUR	Lichtgrau Best.-Nr.	EUR
2000 mm	750 mm	Z 562007	58,74	K 562007	74,02
	1000 mm	Z 562010	66,66	K 562010	90,80
	1300 mm	Z 562013	75,99	K 562013	105,39
2500 mm	750 mm	Z 562507	79,54	K 562507	100,41
	1000 mm	Z 562510	89,23	K 562510	121,39
	1300 mm	Z 562513	100,90	K 562513	139,65
3000 mm	750 mm	Z 563007	88,11	K 563007	111,03
	1000 mm	Z 563010	99,99	K 563010	136,21
	1300 mm	Z 563013	113,99	K 563013	158,08

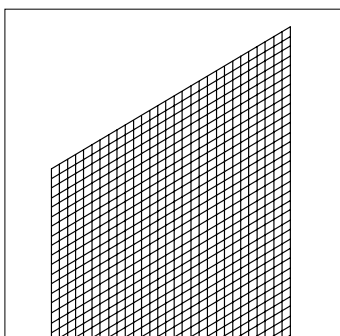

Gitter-Rückwände

Punktgeschweißtes Gittergewebe mit umlaufenden Randdrähten.

Oberfläche: Verzinkt
Maschenweite / Drahtstärke:
50 x 50 x 2,5 mm

Inklusive verzinkte Sicherungsleisten und Sicherungsstifte.

Für Höhe	Für Breite	Verzinkt Best.-Nr.	EUR	Lichtgrau Best.-Nr.	EUR
2000 mm	750 mm	Z 582075	32,75	-	-
	1000 mm	Z 582010	38,79	-	-
	1300 mm	Z 582013	46,56	-	-
2500 mm	750 mm	Z 582575	36,20	-	-
	1000 mm	Z 582510	44,31	-	-
	1300 mm	Z 582513	52,86	-	-
3000 mm	750 mm	Z 583075	44,80	-	-
	1000 mm	Z 583010	55,37	-	-
	1300 mm	Z 583013	65,78	-	-



Unterteilungen

Sie geben dem Lager Struktur. Kleinteile können gut getrennt voneinander gelagert werden und ermöglichen dadurch schnelle Zugriffszeiten.

Breite x Tiefe	Verzinkt Best.-Nr.	EUR	Höhe x Tiefe	Verzinkt Best.-Nr.	EUR
Muldeneinsätze			Muldenteiler		
1000 x 300 mm	Z 541300	26,14	200 x 300 mm	Z 542030	4,10
1000 x 400 mm	Z 541400	26,90	200 x 400 mm	Z 542040	4,48
1000 x 500 mm	Z 541500	27,56	200 x 500 mm	Z 542050	4,81
1000 x 600 mm	Z 541600	28,33	200 x 600 mm	Z 542060	5,19

Muldeneinsätze

- 1 Vorderteil (110 mm hoch)
- 1 Rückteil (200 mm hoch)
- 2 Seitenbleche

Muldenteiler müssen extra bestellt werden!

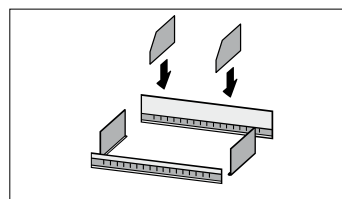

Tiefe x Höhe	Verzinkt Best.-Nr.	EUR	Tiefe x Höhe	Verzinkt Best.-Nr.	EUR
300 x 200 mm	Z 493020	5,75	300 x 250 mm	Z 493025	5,96
300 x 300 mm	Z 493030	6,21	300 x 350 mm	Z 493035	6,48
300 x 400 mm	Z 493040	7,15	300 x 450 mm	Z 493045	7,35
300 x 500 mm	Z 493050	7,55	300 x 550 mm	Z 493055	7,92
400 x 200 mm	Z 494020	5,89	400 x 250 mm	Z 494025	6,21
400 x 300 mm	Z 494030	6,55	400 x 350 mm	Z 494035	6,83
400 x 400 mm	Z 494040	7,49	400 x 450 mm	Z 494045	7,86
400 x 500 mm	Z 494050	8,07	400 x 550 mm	Z 494055	8,48
500 x 200 mm	Z 495020	6,28	500 x 250 mm	Z 495025	6,62
500 x 300 mm	Z 495030	7,00	500 x 350 mm	Z 495035	7,35
500 x 400 mm	Z 495040	8,28	500 x 450 mm	Z 495045	8,63
500 x 500 mm	Z 495050	9,01	500 x 550 mm	Z 495055	9,35
600 x 200 mm	Z 496020	6,48	600 x 250 mm	Z 496025	6,83
600 x 300 mm	Z 496030	7,28	600 x 350 mm	Z 496035	7,69
600 x 400 mm	Z 496040	8,70	600 x 450 mm	Z 496045	9,15
600 x 500 mm	Z 496050	9,57	600 x 550 mm	Z 496055	10,09
800 x 200 mm	Z 498020	7,00	800 x 250 mm	Z 498025	7,55
800 x 300 mm	Z 498030	8,14	800 x 350 mm	Z 498035	8,63
800 x 400 mm	Z 498040	9,88	800 x 450 mm	Z 498045	10,43
800 x 500 mm	Z 498050	10,95	800 x 550 mm	Z 498055	11,50

Trennbleche mit Steckstiften

Die Einrastung erfolgt oben und unten in entsprechend gelochten Böden (Seite 82).

Die Höhenmaße gelten als Steckmaßhöhen von Oberkante bis Oberkante Fachboden.

Hinweis:
Nicht geeignet für Fachböden mit Trennblechlochung der Fertigungsserie vor 1995.
Dazu passende Trennblech-ausführung und Preise auf Anfrage.

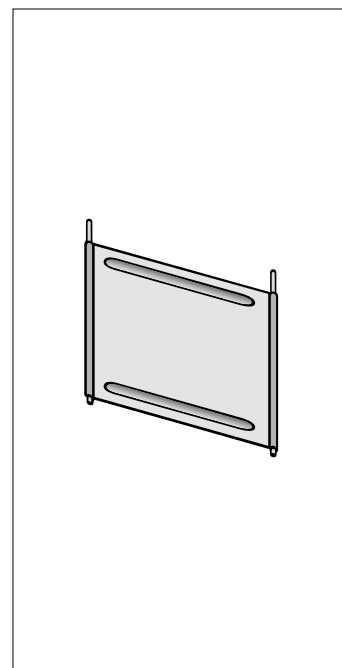

Tiefe x Höhe	Verzinkt Best.-Nr.	EUR	Tiefe x Höhe	Verzinkt Best.-Nr.	EUR
300 x 250 mm	Z 493250 F	6,28	300 x 300 mm	Z 493300 F	6,94
400 x 250 mm	Z 494250 F	6,63	400 x 300 mm	Z 494300 F	7,27
500 x 250 mm	Z 495250 F	7,13	500 x 300 mm	Z 495300 F	8,04
600 x 250 mm	Z 496250 F	7,47	600 x 300 mm	Z 496300 F	8,45

Trennbleche freistehend mit Steckstiften

Die Einrastung erfolgt nur unten in entsprechend gelochten Böden (Seite 82). Die Höhenmaße entsprechen der Blechhöhe.

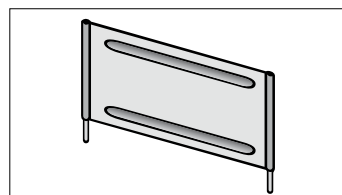

Tiefe x Höhe	Verzinkt Best.-Nr.	EUR	Lichtgrau Best.-Nr.	EUR
300 x 300 mm	Z 433030	7,92	K 433030	11,37
400 x 300 mm	Z 434030	8,48	K 434030	11,95
500 x 300 mm	Z 435030	9,15	K 435030	13,07
600 x 300 mm	Z 436030	10,02	K 436030	14,00

Fachteiler

Freistehend und mit Klemmfuß. Auf Fachböden mit 40 mm Kantungshöhe einsetzbar.

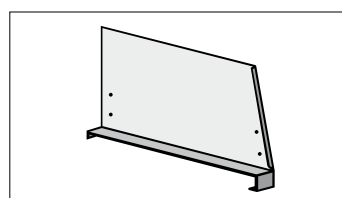

Leisten, Auszüge & Kleiderstangen

Praktische Regalausstattung für den Alltag im Lager.

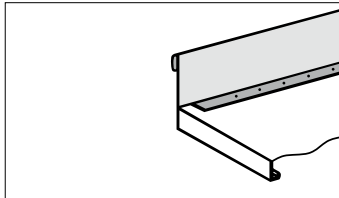

Schüttgulleisten

Zur Lagerung von losem Streugut und Kleinteilen.
Wird mit dem Fachboden verklemt.

Breite x Höhe	Verzinkt	EUR	Lichtgrau	EUR
	Best.-Nr.		Best.-Nr.	
1000 x 100 mm	Z 501010	7,92	K 501010	10,29
1300 x 100 mm	Z 501013	9,35	K 501013	12,22

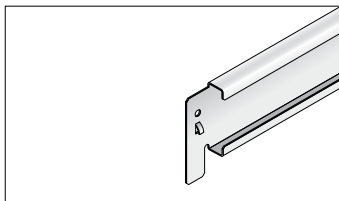

Anschlagleisten

Verhindert ein Durchschieben des Lagergutes.
Ca. 50 mm Bodenüberstand, kpl., inklusive Sicherungsstiften.

Breite x Höhe	Verzinkt	EUR	Lichtgrau	EUR
	Best.-Nr.		Best.-Nr.	
1000 x 55 mm	Z 500510	5,48	K 500510	8,33
1300 x 55 mm	Z 500513	5,93	K 500513	8,79

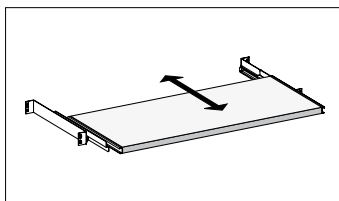

Auszugböden

Fachlast: 60 kg
Mit Teleskopschienen-Auszug (Vollauszug).
Höhenverstellbar im Abstand von 25 mm.

Breite x Tiefe	Hinweis	Lichtgrau	EUR
		Best.-Nr.	
1000 x 300 mm	Bei mehreren Auszügen pro Regal sind Kippicherungen erforderlich.	HK 10030 AB	86,33
1000 x 400 mm		HK 10040 AB	87,60
1000 x 500 mm		HK 10050 AB	94,18
1000 x 600 mm		HK 10060 AB	100,75

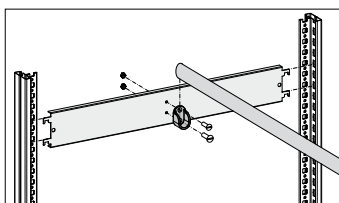

Kleiderstangen

Komplett, inklusive Halterung und Montagematerial.
Ovalrohr und Rohrhalterungen verchromt.
100 kg Traglast.

Passend für Regalbreite	Verzinkt	EUR	Lichtgrau	EUR
	Best.-Nr.		Best.-Nr.	
1000 mm	Z 590610	37,39	K 590610	41,96
1300 mm	Z 590613	41,89	K 590613	46,46



Magnet-C-Profil

Weiße Papier-Etiketten (austauschbar), transparente Folienabdeckung, beschriftbar und für alle Regalfachböden geeignet. Einzelpreisangaben!

Länge	Weiß	EUR	Weiß	EUR	
	Best.-Nr.	Stück	Best.-Nr.	Stück	
		Höhe 20 mm		Höhe 30 mm	
80 mm (VE 50 Stück)	HM 92208.6	0,79	HM 93308.6	1,02	
100 mm (VE 50 Stück)	HM 92210.6	0,83	HM 93310.6	1,13	



Magnet-Flachbänder

Einseitig folienbeschichtet, beschriftbar und für alle Regalböden geeignet.
Einzelpreisangaben!

Länge	Best.-Nr.*	EUR	Best.-Nr.*	EUR	
		Stück		Stück	
		Höhe 20 mm		Höhe 30 mm	
80 mm (VE 50 Stück)	HM 92008	0,28	HM 93008	0,38	
100 mm (VE 50 Stück)	HM 92010	0,34	HM 93010	0,42	
10 mtr. (Rollware)	HM 92000	32,83	HM 93000	44,83	

* Bitte ergänzen Sie die Best.-Nr. mit der Farb-Nummer (HM 92008. +Nr.): hellrot (3), gelb (4), weiß (6)



Regalverbinder
Kippsicherungen
Abdeckleisten
Fußleisten

Anwendungsbereich	Verzinkt Best.-Nr.	EUR
Übereinstimmende Fixierung zweier Profile	Z 510967	1,36

Ausführung	Verzinkt Best.-Nr.	EUR	Lichtgrau Best.-Nr.	EUR
2-teilig	Z 5185	7,15	K 5185	9,35

Artikel	Verzinkt Best.-Nr.	EUR	Lichtgrau Best.-Nr.	EUR
Wandverankerung	ZW 45	7,52	KW 45	9,07
Deckenverankerung	ZW 46	5,30	KW 46	6,32
Bodenverankerung	ZW 49	0,98	-	-

Breite x Höhe	Verzinkt Best.-Nr.	EUR	Lichtgrau Best.-Nr.	EUR
1000 x 40 mm	Z 500410	4,23	K 500410	6,45
1300 x 40 mm	Z 500413	4,80	K 500413	7,15

Stärke	Ohne Schlitz Best.-Nr.	EUR	Stärke	Mit Schlitz Best.-Nr.	EUR
2 mm	K 517002	0,15	2 mm	K 518002	0,21
4 mm	K 517004	0,26	3 mm	K 518003	0,27
6 mm	K 517006	0,41	5 mm	K 518005	0,44
8 mm	K 517008	0,55	7 mm	K 518007	0,63
10 mm	K 517010	0,67	9 mm	K 518009	0,94

Breite x Höhe	Verzinkt Best.-Nr.	EUR	Lichtgrau Best.-Nr.	EUR
Einbau bei Regalen mit Diagonalstreben				
1000 x 75 mm	Z 510710	5,54	K 510710	8,35
1300 x 75 mm	Z 510713	5,96	K 510713	8,79
Einbau bei Regalen mit Aussteifungstraversen				
1000 x 75 mm	Z 500710	4,67	K 500710	7,49
1300 x 75 mm	Z 500713	5,12	K 500713	7,92

Doppelregalverbinder

Zur Verbindung der oberen ORION PLUS Profilenden bei doppelreihiger Stellweise.

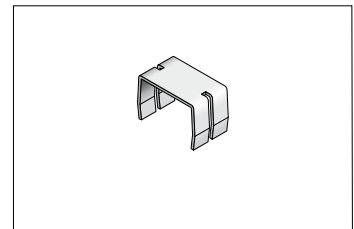

Profilverbinder

Zum Verbinden von 2 Profilen bei doppelreihiger Stellweise. Auch als Kippsicherung bei Überschreitung des Höhen-Tiefen-Verhältnisses von 5:1 (DGVV Regel 108-007).

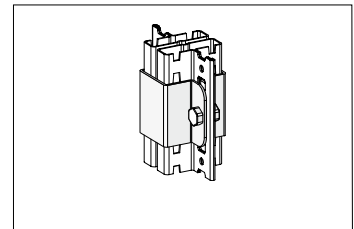

Kippsicherungen

Notwendig bei Überschreitung des Höhen-Tiefen-Verhältnisses von 5:1 (DGVV Regel 108-007).

Inklusive Montagematerial.

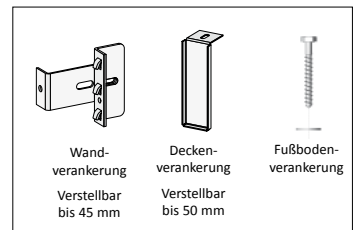

Abdeckleisten

Zur Spaltabdeckung bei Doppelregalen. Nur einsetzbar bei Regalen mit Aussteifungstraversen.

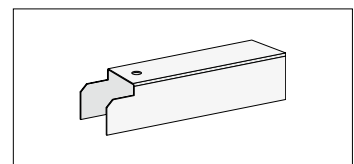

Unterlegplatten

Zum Ausgleich von Fußbodenunebenheiten (nicht geeignet für Regale mit ESD-Beschichtung).

Aus Hart-Kunststoff. Materialstärken: 2 - 10 mm Abmessungen: 70 x 70 mm

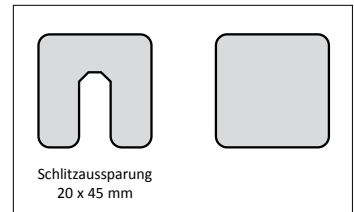

Fußblenden

Zum Schutz vor Staub und Schmutz. Verhindert zudem ein Unterrutschen von Gegenständen. Oberkanten-Höhe des untersten Fachbodens: 75 mm.

