



→ Vorteile

- Oberfläche: **Verzinkt**
- **3 Bodenbreiten**
- **Bis 330 kg** Belastung pro Boden bei gleichmäßiger Belastung
- **Flexibel:** Böden im Abstand von 25 mm höhenverstellbar (schraublos)
- **Schnelle Steckmontage**
- **Beliebig erweiterbar** - auch nachträglich

→ Info

- Einseitige Nutzung
- Ausführung mit Diagonalstreben
- Bodenkante 40 mm hoch

Sicherheit:

Regale mit einem Höhen-/ Tiefenverhältnis **größer als 5:1** müssen gegen Kippen gesichert werden (DGUV Regel 108-007).

Beispiele:

2500 mm (H) : 435 mm (T) = 5,75

Das Regal ist zu sichern.

2000 mm (H) : 635 mm (T) = 3,15

Das Regal benötigt keine Sicherung.

Geeignete Verankerungen siehe Seite 75.

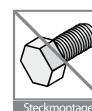

Außenmaße:

Breiten: Grundregal 810 / 1060 / 1360 mm

Anbauregal 760 / 1010 / 1310 mm

Tiefen: Bodentiefe + 35 mm



Breite		750 mm			1000 mm			1300 mm		
Höhe	Tiefe	Fachlast	Grundregal EUR	Anbauregal EUR	Fachlast	Grundregal EUR	Anbauregal EUR	Fachlast	Grundregal EUR	Anbauregal EUR
bis 190 kg Fachlast										
Profile und Böden verzinkt										
2000 mm mit 5 Böden Feldlast: 1600 kg	300 mm	150 kg	HZG 20307 XL 117,89	HZA 20307 XL 84,28	150 kg	HZG 20310 XL 130,97	HZA 20310 XL 97,37	175 kg	HZG 20313 XL 154,73	HZA 20313 XL 120,93
	400 mm	145 kg	HZG 20407 XL 123,99	HZA 20407 XL 89,91	145 kg	HZG 20410 XL 143,36	HZA 20410 XL 109,27	180 kg	HZG 20413 XL 166,33	HZA 20413 XL 132,07
	500 mm	140 kg	HZG 20507 XL 134,37	HZA 20507 XL 99,73	140 kg	HZG 20510 XL 154,61	HZA 20510 XL 119,97	185 kg	HZG 20513 XL 176,51	HZA 20513 XL 141,69
	600 mm	140 kg	HZG 20607 XL 138,28	HZA 20607 XL 103,10	140 kg	HZG 20610 XL 165,62	HZA 20610 XL 130,45	190 kg	HZG 20613 XL 186,59	HZA 20613 XL 151,23
	800 mm	130 kg	HZG 20807 XL 157,93	HZA 20807 XL 121,68	130 kg	HZG 20810 XL 191,97	HZA 20810 XL 155,73	190 kg	HZG 20813 XL 212,84	HZA 20813 XL 176,41
2500 mm mit 6 Böden Feldlast: 1000 kg	300 mm	150 kg	HZG 25307 XL 139,11	HZA 25307 XL 99,96	150 kg	HZG 25310 XL 154,81	HZA 25310 XL 115,66	175 kg	HZG 25313 XL 183,24	HZA 25313 XL 143,90
	400 mm	145 kg	HZG 25407 XL 146,24	HZA 25407 XL 106,62	145 kg	HZG 25410 XL 169,48	HZA 25410 XL 129,85	180 kg	HZG 25413 XL 196,98	HZA 25413 XL 157,17
	500 mm	140 kg	HZG 25507 XL 158,48	HZA 25507 XL 118,30	140 kg	HZG 25510 XL 182,76	HZA 25510 XL 142,58	185 kg	HZG 25513 XL 208,97	HZA 25513 XL 168,60
	600 mm	140 kg	HZG 25607 XL 162,95	HZA 25607 XL 122,23	140 kg	HZG 25610 XL 195,76	HZA 25610 XL 155,05	190 kg	HZG 25613 XL 220,85	HZA 25613 XL 179,95
	800 mm	130 kg	HZG 25807 XL 186,10	HZA 25807 XL 144,31	130 kg	HZG 25810 XL 226,95	HZA 25810 XL 185,16	190 kg	HZG 25813 XL 251,92	HZA 25813 XL 209,94
3000 mm mit 7 Böden Feldlast: 1700 kg	300 mm	150 kg	HZG 30307 XL 165,38	HZA 30307 XL 118,16	150 kg	HZG 30310 XL 183,69	HZA 30310 XL 136,48	175 kg	HZG 30313 XL 216,79	HZA 30313 XL 169,39
	400 mm	145 kg	HZG 30407 XL 174,01	HZA 30407 XL 126,08	145 kg	HZG 30410 XL 201,12	HZA 30410 XL 153,19	180 kg	HZG 30413 XL 233,14	HZA 30413 XL 185,03
	500 mm	140 kg	HZG 30507 XL 188,65	HZA 30507 XL 139,89	140 kg	HZG 30510 XL 216,99	HZA 30510 XL 168,23	185 kg	HZG 30513 XL 247,50	HZA 30513 XL 198,55
	600 mm	140 kg	HZG 30607 XL 194,23	HZA 30607 XL 144,66	140 kg	HZG 30610 XL 232,51	HZA 30610 XL 182,95	190 kg	HZG 30613 XL 261,72	HZA 30613 XL 211,97
	800 mm	130 kg	HZG 30807 XL 221,95	HZA 30807 XL 170,78	130 kg	HZG 30810 XL 269,61	HZA 30810 XL 218,44	190 kg	HZG 30813 XL 298,68	HZA 30813 XL 247,32
bis 240 kg Fachlast										
Profile und Böden verzinkt										
2000 mm mit 5 Böden Feldlast: 1600 kg	300 mm	220 kg	HZG 20307 XM 125,36	HZA 20307 XM 91,75	220 kg	HZG 20310 XM 139,99	HZA 20310 XM 106,38	200 kg	HZG 20313 XM 165,39	HZA 20313 XM 131,59
	400 mm	225 kg	HZG 20407 XM 135,32	HZA 20407 XM 101,24	225 kg	HZG 20410 XM 152,73	HZA 20410 XM 118,65	215 kg	HZG 20413 XM 177,36	HZA 20413 XM 143,09
	500 mm	230 kg	HZG 20507 XM 144,93	HZA 20507 XM 110,29	230 kg	HZG 20510 XM 165,43	HZA 20510 XM 130,79	230 kg	HZG 20513 XM 188,51	HZA 20513 XM 153,69
	600 mm	240 kg	HZG 20607 XM 152,18	HZA 20607 XM 117,01	240 kg	HZG 20610 XM 177,93	HZA 20610 XM 142,76	240 kg	HZG 20613 XM 200,29	HZA 20613 XM 164,93
	800 mm	230 kg	HZG 20807 XM 169,00	HZA 20807 XM 132,76	230 kg	HZG 20810 XM 204,69	HZA 20810 XM 168,45	240 kg	HZG 20813 XM 233,80	HZA 20813 XM 197,37
2500 mm mit 6 Böden Feldlast: 2500 kg	300 mm	220 kg	HZG 25307 XM 153,28	HZA 25307 XM 111,53	220 kg	HZG 25310 XM 170,84	HZA 25310 XM 129,08	200 kg	HZG 25313 XM 201,24	HZA 25313 XM 159,30
	400 mm	225 kg	HZG 25407 XM 165,52	HZA 25407 XM 123,05	225 kg	HZG 25410 XM 186,41	HZA 25410 XM 143,94	215 kg	HZG 25413 XM 215,89	HZA 25413 XM 173,24
	500 mm	230 kg	HZG 25507 XM 177,39	HZA 25507 XM 134,09	230 kg	HZG 25510 XM 201,98	HZA 25510 XM 158,68	230 kg	HZG 25513 XM 229,61	HZA 25513 XM 186,12
	600 mm	240 kg	HZG 25607 XM 186,41	HZA 25607 XM 142,30	240 kg	HZG 25610 XM 217,31	HZA 25610 XM 173,20	240 kg	HZG 25613 XM 244,07	HZA 25613 XM 199,78
	800 mm	230 kg	HZG 25807 XM 207,24	HZA 25807 XM 161,52	230 kg	HZG 25810 XM 250,06	HZA 25810 XM 204,35	240 kg	HZG 25813 XM 284,92	HZA 25813 XM 239,02
3000 mm mit 7 Böden Feldlast: 1700 kg	300 mm	220 kg	HZG 30307 XM 175,83	HZA 30307 XM 128,62	220 kg	HZG 30310 XM 196,31	HZA 30310 XM 149,09	200 kg	HZG 30313 XM 231,72	HZA 30313 XM 184,32
	400 mm	225 kg	HZG 30407 XM 189,87	HZA 30407 XM 141,94	225 kg	HZG 30410 XM 214,24	HZA 30410 XM 166,31	215 kg	HZG 30413 XM 248,57	HZA 30413 XM 200,46
	500 mm	230 kg	HZG 30507 XM 203,44	HZA 30507 XM 154,68	230 kg	HZG 30510 XM 232,13	HZA 30510 XM 183,37	230 kg	HZG 30513 XM 264,30	HZA 30513 XM 215,35
	600 mm	240 kg	HZG 30607 XM 213,69	HZA 30607 XM 164,13	240 kg	HZG 30610 XM 249,74	HZA 30610 XM 200,18	240 kg	HZG 30613 XM 280,90	HZA 30613 XM 231,15
	800 mm	230 kg	HZG 30807 XM 237,46	HZA 30807 XM 186,29	230 kg	HZG 30810 XM 287,42	HZA 30810 XM 236,25	240 kg	HZG 30813 XM 328,02	HZA 30813 XM 276,67
bis 330 kg Fachlast										
Profile und Böden verzinkt										
2000 mm mit 5 Böden Feldlast: 3000 kg	300 mm	300 kg	HZG 20307 XS 139,33	HZA 20307 XS 103,11	300 kg	HZG 20310 XS 161,32	HZA 20310 XS 125,10	300 kg	HZG 20313 XS 194,91	HZA 20313 XS 158,51
	400 mm	300 kg	HZG 20407 XS 153,37	HZA 20407 XS 116,44	315 kg	HZG 20410 XS 177,11	HZA 20410 XS 140,18	315 kg	HZG 20413 XS 211,42	HZA 20413 XS 174,31
	500 mm	300 kg	HZG 20507 XS 164,05	HZA 20507 XS 126,29	330 kg	HZG 20510 XS 193,25	HZA 20510 XS 155,49	330 kg	HZG 20513 XS 231,47	HZA 20513 XS 193,53
	600 mm	300 kg	HZG 20607 XS 173,64	HZA 20607 XS 135,07	330 kg	HZG 20610 XS 207,42	HZA 20610 XS 168,86	330 kg	HZG 20613 XS 250,38	HZA 20613 XS 211,63
	800 mm	300 kg	HZG 20807 XS 193,07	HZA 20807 XS 152,90	330 kg	HZG 20810 XS 243,03	HZA 20810 XS 202,86	330 kg	HZG 20813 XS 296,03	HZA 20813 XS 255,68
2500 mm mit 6 Böden Feldlast: 2500 kg	300 mm	300 kg	HZG 25307 XS 163,79	HZA 25307 XS 122,03	300 kg	HZG 25310 XS 190,18	HZA 25310 XS 148,42	300 kg	HZG 25313 XS 230,41	HZA 25313 XS 188,47
	400 mm	300 kg	HZG 25407 XS 180,35	HZA 25407 XS 137,89	315 kg	HZG 25410 XS 208,84	HZA 25410 XS 166,38	315 kg	HZG 25413 XS 249,94	HZA 25413 XS 207,29
	500 mm	300 kg	HZG 25507 XS 192,84	HZA 25507 XS 149,54	330 kg	HZG 25510 XS 227,88	HZA 25510 XS 184,58	330 kg	HZG 25513 XS 273,67	HZA 25513 XS 230,18
	600 mm	300 kg	HZG 25607 XS 204,02	HZA 25607 XS 159,92	330 kg	HZG 25610 XS 244,56	HZA 25610 XS 200,46	330 kg	HZG 25613 XS 296,04	HZA 25613 XS 251,75
	800 mm	300 kg	HZG 25807 XS 226,70	HZA 25807 XS 180,99	330 kg	HZG 25810 XS 286,65	HZA 25810 XS 240,94	330 kg	HZG 25813 XS 350,18	HZA 25813 XS 304,28
3000 mm mit 7 Böden Feldlast: 2100 kg	300 mm	300 kg	HZG 30307 XS 193,30	HZA 30307 XS 143,48	300 kg	HZG 30310 XS 224,09	HZA 30310 XS 174,27	300 kg	HZG 30313 XS 270,96	HZA 30313 XS 220,96
	400 mm	300 kg	HZG 30407 XS 212,86	HZA 30407 XS 162,09	315 kg	HZG 30410 XS 246,10	HZA 30410 XS 195,33	315 kg	HZG 30413 XS 293,98	HZA 30413 XS 243,03
	500 mm	300 kg	HZG 30507 XS 227,70	HZA 30507 XS 175,82	330 kg	HZG 30510 XS 268,58	HZA 30510 XS 216,70	330 kg	HZG 30513 XS 321,95	HZA 30513 XS 269,88
	600 mm	300 kg	HZG 30607 XS 241,02	HZA 30607 XS 188,07	330 kg	HZG 30610 XS 288,32	HZA 30610 XS 235,37	330 kg	HZG 30613 XS 348,32	HZA 30613 XS 295,18
	800 mm	300 kg	HZG 30807 XS 268,02	HZA 30807 XS 212,92	330 kg	HZG 30810 XS 337,95	HZA 30810 XS 282,86	330 kg	HZG 30813 XS 412,01	HZA 30813 XS 356,73

Zusatzböden siehe Seite 60.



→ Vorteile

- Oberfläche: **RAL 7035 lichtgrau** (verzinkt + zusätzliche Kunststoffbeschichtung)
- **3 Bodenbreiten**
- **Bis 330 kg** Belastung pro Boden bei gleichmäßiger Belastung
- **Flexibel:** Böden im Abstand von 25 mm höhenverstellbar (schraublos)
- **Schnelle Steckmontage**
- **Beliebig erweiterbar** - auch nachträglich

→ Info

- Einseitige Nutzung
- Ausführung mit Diagonalstreben
- Bodenkante 40 mm hoch

Sicherheit:

Regale mit einem Höhen-/ Tiefenverhältnis **größer als 5:1** müssen gegen Kippen gesichert werden (DGUV Regel 108-007).

Beispiele:

2500 mm (H) : 435 mm (T) = 5,75
Das Regal ist zu sichern.

2000 mm (H) : 635 mm (T) = 3,15
Das Regal benötigt keine Sicherung.

Geeignete Verankerungen siehe Seite 75.

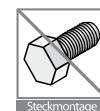

Außenmaße:

Breiten: Grundregal 810 / 1060 / 1360 mm
Anbauregal 760 / 1010 / 1310 mm
Tiefen: Bodentiefe + 35 mm

**RAL 7035
lichtgrau**

Einseitige Bedienung

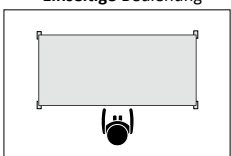

40 mm hohe Bodenkantung

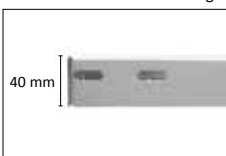

Böden mit Fachbodenträgern



Regale mit Diagonalstreben



Breite		750 mm			1000 mm			1300 mm		
Höhe	Tiefe	Fachlast	Grundregal EUR	Anbauregal EUR	Fachlast	Grundregal EUR	Anbauregal EUR	Fachlast	Grundregal EUR	Anbauregal EUR
bis 190 kg Fachlast										
										Profile und Böden RAL 7035 lichtgrau
2000 mm mit 5 Böden Feldlast: 1600 kg	300 mm	150 kg	HKG 20307 XL 151,38	HKA 20307 XL 107,49	150 kg	HKG 20310 XL 158,64	HKA 20310 XL 114,75	175 kg	HKG 20313 XL 205,10	HKA 20313 XL 161,03
	400 mm	145 kg	HKG 20407 XL 160,52	HKA 20407 XL 116,15	145 kg	HKG 20410 XL 172,21	HKA 20410 XL 127,84	180 kg	HKG 20413 XL 220,94	HKA 20413 XL 176,39
	500 mm	140 kg	HKG 20507 XL 171,35	HKA 20507 XL 126,41	140 kg	HKG 20510 XL 186,03	HKA 20510 XL 141,09	185 kg	HKG 20513 XL 236,61	HKA 20513 XL 191,49
	600 mm	140 kg	HKG 20607 XL 183,31	HKA 20607 XL 137,46	140 kg	HKG 20610 XL 200,10	HKA 20610 XL 154,25	190 kg	HKG 20613 XL 253,67	HKA 20613 XL 207,64
	800 mm	130 kg	HKG 20807 XL 209,78	HKA 20807 XL 160,64	130 kg	HKG 20810 XL 233,93	HKA 20810 XL 184,79	190 kg	HKG 20813 XL 298,89	HKA 20813 XL 249,56
2500 mm mit 6 Böden Feldlast: 1000 kg	300 mm	150 kg	HKG 25307 XL 179,18	HKA 25307 XL 127,75	150 kg	HKG 25310 XL 187,89	HKA 25310 XL 136,46	175 kg	HKG 25313 XL 243,57	HKA 25313 XL 191,96
	400 mm	145 kg	HKG 25407 XL 189,95	HKA 25407 XL 138,05	145 kg	HKG 25410 XL 203,98	HKA 25410 XL 152,08	180 kg	HKG 25413 XL 262,38	HKA 25413 XL 210,30
	500 mm	140 kg	HKG 25507 XL 202,72	HKA 25507 XL 150,25	140 kg	HKG 25510 XL 220,34	HKA 25510 XL 167,86	185 kg	HKG 25513 XL 280,96	HKA 25513 XL 228,30
	600 mm	140 kg	HKG 25607 XL 216,71	HKA 25607 XL 163,33	140 kg	HKG 25610 XL 236,86	HKA 25610 XL 183,47	190 kg	HKG 25613 XL 301,07	HKA 25613 XL 247,50
	800 mm	130 kg	HKG 25807 XL 247,16	HKA 25807 XL 190,48	130 kg	HKG 25810 XL 276,14	HKA 25810 XL 219,46	190 kg	HKG 25813 XL 354,01	HKA 25813 XL 297,14
3000 mm mit 7 Böden Feldlast: 1700 kg	300 mm	150 kg	HKG 30307 XL 214,39	HKA 30307 XL 151,72	150 kg	HKG 30310 XL 224,56	HKA 30310 XL 161,89	175 kg	HKG 30313 XL 289,46	HKA 30313 XL 226,60
	400 mm	145 kg	HKG 30407 XL 227,28	HKA 30407 XL 163,89	145 kg	HKG 30410 XL 243,65	HKA 30410 XL 180,26	180 kg	HKG 30413 XL 311,72	HKA 30413 XL 248,15
	500 mm	140 kg	HKG 30507 XL 242,57	HKA 30507 XL 178,31	140 kg	HKG 30510 XL 263,11	HKA 30510 XL 198,86	185 kg	HKG 30513 XL 333,78	HKA 30513 XL 269,35
	600 mm	140 kg	HKG 30607 XL 259,49	HKA 30607 XL 193,88	140 kg	HKG 30610 XL 282,99	HKA 30610 XL 217,38	190 kg	HKG 30613 XL 357,84	HKA 30613 XL 292,05
	800 mm	130 kg	HKG 30807 XL 297,21	HKA 30807 XL 226,65	130 kg	HKG 30810 XL 331,02	HKA 30810 XL 260,47	190 kg	HKG 30813 XL 421,81	HKA 30813 XL 351,07
bis 240 kg Fachlast										
										Profile und Böden RAL 7035 lichtgrau
2000 mm mit 5 Böden Feldlast: 1600 kg	300 mm	220 kg	HKG 20307 XM 162,71	HKA 20307 XM 118,82	220 kg	HKG 20310 XM 177,80	HKA 20310 XM 133,91	200 kg	HKG 20313 XM 212,31	HKA 20313 XM 168,24
	400 mm	225 kg	HKG 20407 XM 174,01	HKA 20407 XM 129,65	225 kg	HKG 20410 XM 192,50	HKA 20410 XM 148,13	215 kg	HKG 20413 XM 229,23	HKA 20413 XM 184,68
	500 mm	230 kg	HKG 20507 XM 178,51	HKA 20507 XM 133,57	230 kg	HKG 20510 XM 207,61	HKA 20510 XM 162,67	230 kg	HKG 20513 XM 246,65	HKA 20513 XM 201,53
	600 mm	240 kg	HKG 20607 XM 191,70	HKA 20607 XM 145,86	240 kg	HKG 20610 XM 223,53	HKA 20610 XM 177,69	240 kg	HKG 20613 XM 267,01	HKA 20613 XM 220,98
	800 mm	230 kg	HKG 20807 XM 220,54	HKA 20807 XM 171,40	230 kg	HKG 20810 XM 257,83	HKA 20810 XM 208,69	240 kg	HKG 20813 XM 319,02	HKA 20813 XM 269,70
2500 mm mit 6 Böden Feldlast: 2500 kg	300 mm	220 kg	HKG 25307 XM 200,07	HKA 25307 XM 144,99	220 kg	HKG 25310 XM 218,17	HKA 25310 XM 163,10	200 kg	HKG 25313 XM 259,52	HKA 25313 XM 204,26
	400 mm	225 kg	HKG 25407 XM 213,91	HKA 25407 XM 158,13	225 kg	HKG 25410 XM 236,10	HKA 25410 XM 180,31	215 kg	HKG 25413 XM 280,10	HKA 25413 XM 224,13
	500 mm	230 kg	HKG 25507 XM 219,66	HKA 25507 XM 163,01	230 kg	HKG 25510 XM 254,57	HKA 25510 XM 197,92	230 kg	HKG 25513 XM 301,36	HKA 25513 XM 244,52
	600 mm	240 kg	HKG 25607 XM 236,03	HKA 25607 XM 178,03	240 kg	HKG 25610 XM 274,23	HKA 25610 XM 216,22	240 kg	HKG 25613 XM 326,32	HKA 25613 XM 268,13
	800 mm	230 kg	HKG 25807 XM 272,62	HKA 25807 XM 209,67	230 kg	HKG 25810 XM 317,36	HKA 25810 XM 254,41	240 kg	HKG 25813 XM 390,72	HKA 25813 XM 327,58
3000 mm mit 7 Böden Feldlast: 1700 kg	300 mm	220 kg	HKG 30307 XM 230,26	HKA 30307 XM 167,58	220 kg	HKG 30310 XM 251,38	HKA 30310 XM 188,71	200 kg	HKG 30313 XM 299,55	HKA 30313 XM 236,69
	400 mm	225 kg	HKG 30407 XM 246,17	HKA 30407 XM 182,78	225 kg	HKG 30410 XM 272,05	HKA 30410 XM 208,67	215 kg	HKG 30413 XM 323,33	HKA 30413 XM 259,76
	500 mm	230 kg	HKG 30507 XM 252,59	HKA 30507 XM 188,34	230 kg	HKG 30510 XM 293,32	HKA 30510 XM 229,07	230 kg	HKG 30513 XM 347,84	HKA 30513 XM 283,40
	600 mm	240 kg	HKG 30607 XM 271,24	HKA 30607 XM 205,63	240 kg	HKG 30610 XM 315,80	HKA 30610 XM 250,19	240 kg	HKG 30613 XM 376,52	HKA 30613 XM 310,72
	800 mm	230 kg	HKG 30807 XM 312,28	HKA 30807 XM 241,72	230 kg	HKG 30810 XM 364,48	HKA 30810 XM 293,92	240 kg	HKG 30813 XM 450,00	HKA 30813 XM 379,26
bis 330 kg Fachlast										
										Profile und Böden RAL 7035 lichtgrau
2000 mm mit 5 Böden Feldlast: 3000 kg	300 mm	300 kg	HKG 20307 XS 183,49	HKA 20307 XS 135,96	300 kg	HKG 20310 XS 214,55	HKA 20310 XS 167,01	300 kg	HKG 20313 XS 247,88	HKA 20313 XS 200,16
	400 mm	300 kg	HKG 20407 XS 202,94	HKA 20407 XS 154,70	315 kg	HKG 20410 XS 233,02	HKA 20410 XS 184,77	315 kg	HKG 20413 XS 270,78	HKA 20413 XS 222,35
	500 mm	300 kg	HKG 20507 XS 210,70	HKA 20507 XS 161,59	330 kg	HKG 20510 XS 249,48	HKA 20510 XS 200,37	330 kg	HKG 20513 XS 298,10	HKA 20513 XS 248,81
	600 mm	300 kg	HKG 20607 XS 235,61	HKA 20607 XS 185,14	330 kg	HKG 20610 XS 272,64	HKA 20610 XS 222,17	330 kg	HKG 20613 XS 323,79	HKA 20613 XS 273,14
	800 mm	300 kg	HKG 20807 XS 273,88	HKA 20807 XS 218,46	330 kg	HKG 20810 XS 323,94	HKA 20810 XS 268,52	330 kg	HKG 20813 XS 388,73	HKA 20813 XS 333,13
2500 mm mit 6 Böden Feldlast: 2500 kg	300 mm	300 kg	HKG 25307 XS 216,26	HKA 25307 XS 161,18	300 kg	HKG 25310 XS 253,52	HKA 25310 XS 198,45	300 kg	HKG 25313 XS 293,45	HKA 25313 XS 238,19
	400 mm	300 kg	HKG 25407 XS 239,31	HKA 25407 XS 183,53	315 kg	HKG 25410 XS 275,40	HKA 25410 XS 219,62	315 kg	HKG 25413 XS 320,64	HKA 25413 XS 264,67
	500 mm	300 kg	HKG 25507 XS 248,27	HKA 25507 XS 191,62	330 kg	HKG 25510 XS 294,81	HKA 25510 XS 238,16	330 kg	HKG 25513 XS 353,08	HKA 25513 XS 296,25
	600 mm	300 kg	HKG 25607 XS 277,63	HKA 25607 XS 219,62	330 kg	HKG 25610 XS 322,06	HKA 25610 XS 264,05	330 kg	HKG 25613 XS 383,37	HKA 25613 XS 325,17
	800 mm	300 kg	HKG 25807 XS 321,57	HKA 25807 XS 258,61	330 kg	HKG 25810 XS 381,64	HKA 25810 XS 318,68	330 kg	HKG 25813 XS 459,32	HKA 25813 XS 396,18
3000 mm mit 7 Böden Feldlast: 2100 kg	300 mm	300 kg	HKG 30307 XS 256,44	HKA 30307 XS 190,12	300 kg	HKG 30310 XS 299,92	HKA 30310 XS 233,59	300 kg	HKG 30313 XS 346,43	HKA 30313 XS 279,92
	400 mm	300 kg	HKG 30407 XS 283,57	HKA 30407 XS 216,30	315 kg	HKG 30410 XS 325,68	HKA 30410 XS 258,41	315 kg	HKG 30413 XS 378,39	HKA 30413 XS 310,94
	500 mm	300 kg	HKG 30507 XS 294,31	HKA 30507 XS 225,89	330 kg	HKG 30510 XS 348,60	HKA 30510 XS 280,18	330 kg	HKG 30513 XS 416,53	HKA 30513 XS 347,92
	600 mm	300 kg	HKG 30607 XS 329,01	HKA 30607 XS 258,78	330 kg	HKG 30610 XS 380,85	HKA 30610 XS 310,62	330 kg	HKG 30613 XS 452,31	HKA 30613 XS 381,89
	800 mm	300 kg	HKG 30807 XS 381,92	HKA 30807 XS 305,10	330 kg	HKG 30810 XS 452,01	HKA 30810 XS 375,18	330 kg	HKG 30813 XS 542,57	HKA 30813 XS 465,56

Zusatzböden siehe Seite 60.



→ Vorteile

- Oberfläche: **Farbige Profile und verzinkte Fachböden**
(Profile verzinkt + zusätzliche, farbige Kunststoffbeschichtung in blau, weiß oder anthrazit)
- **3 Bodenbreiten**
- **Bis 190 kg Belastung pro Boden**
bei gleichmäßiger Belastung
- **Flexibel:** Böden im Abstand von 25 mm höhenverstellbar (schraublos)
- **Schnelle Steckmontage**
- **Beliebig erweiterbar** - auch nachträglich

→ Info

- Einseitige Nutzung
- Ausführung mit Diagonalstreben
- Bodenkante 40 mm hoch

Sicherheit:

Regale mit einem Höhen-/ Tiefenverhältnis **größer als 5:1** müssen gegen Kippen gesichert werden (DGV Regel 108-007).

Beispiele:

2500 mm (H) : 435 mm (T) = 5,75

Das Regal ist zu sichern.

2000 mm (H) : 635 mm (T) = 3,15

Das Regal benötigt keine Sicherung.

Geeignete Verankerungen siehe Seite 75.



Außenmaße:

Breiten: Grundregal 810 / 1060 / 1360 mm

Anbauregal 760 / 1010 / 1310 mm

Tiefen: Bodentiefe + 35 mm



verzinkt

Einseitige Bedienung

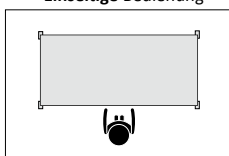

40 mm hohe Bodenkantung

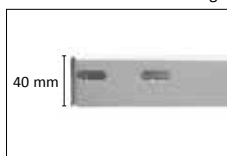

Böden mit Fachbodenträgern



Regale mit Diagonalstreben



Breite	750 mm				1000 mm				1300 mm			
	Höhe	Tiefe	Fachlast	Grundregal EUR	Anbauregal EUR	Fachlast	Grundregal EUR	Anbauregal EUR	Fachlast	Grundregal EUR	Anbauregal EUR	
bis 190 kg Fachlast												
Profile RAL 5010 enzianblau, Böden verzinkt												
2000 mm mit 5 Böden Feldlast: 1600 kg	300 mm	150 kg	HEG 203007 XL 134,29	HEA 203007 XL 92,48	150 kg	HEG 203010 XL 147,37	HEA 203010 XL 105,56	175 kg	HEG 203013 XL 171,12	HEA 203013 XL 129,13		
	400 mm	145 kg	HEG 204007 XL 140,39	HEA 204007 XL 98,11	145 kg	HEG 204010 XL 159,75	HEA 204010 XL 117,47	180 kg	HEG 204013 XL 182,73	HEA 204013 XL 140,27		
	500 mm	140 kg	HEG 205007 XL 150,77	HEA 205007 XL 107,93	140 kg	HEG 205010 XL 171,01	HEA 205010 XL 128,17	185 kg	HEG 205013 XL 192,91	HEA 205013 XL 149,89		
	600 mm	140 kg	HEG 206007 XL 154,68	HEA 206007 XL 111,30	140 kg	HEG 206010 XL 182,02	HEA 206010 XL 138,65	190 kg	HEG 206013 XL 202,99	HEA 206013 XL 159,43		
	800 mm	130 kg	HEG 208007 XL 174,33	HEA 208007 XL 129,88	130 kg	HEG 208010 XL 208,37	HEA 208010 XL 163,92	190 kg	HEG 208013 XL 229,24	HEA 208013 XL 184,61		
2500 mm mit 6 Böden Feldlast: 1000 kg	300 mm	150 kg	HEG 253007 XL 159,51	HEA 253007 XL 110,16	150 kg	HEG 253010 XL 175,20	HEA 253010 XL 125,86	175 kg	HEG 253013 XL 203,63	HEA 253013 XL 154,10		
	400 mm	145 kg	HEG 254007 XL 166,63	HEA 254007 XL 116,81	145 kg	HEG 254010 XL 189,87	HEA 254010 XL 140,05	180 kg	HEG 254013 XL 217,37	HEA 254013 XL 167,36		
	500 mm	140 kg	HEG 255007 XL 178,87	HEA 255007 XL 128,49	140 kg	HEG 255010 XL 203,16	HEA 255010 XL 152,78	185 kg	HEG 255013 XL 229,36	HEA 255013 XL 178,80		
	600 mm	140 kg	HEG 256007 XL 183,34	HEA 256007 XL 132,43	140 kg	HEG 256010 XL 216,16	HEA 256010 XL 165,24	190 kg	HEG 256013 XL 241,25	HEA 256013 XL 190,15		
	800 mm	130 kg	HEG 258007 XL 206,49	HEA 258007 XL 154,51	130 kg	HEG 258010 XL 247,34	HEA 258010 XL 195,36	190 kg	HEG 258013 XL 272,31	HEA 258013 XL 220,14		
3000 mm mit 7 Böden Feldlast: 1700 kg	300 mm	150 kg	HEG 303007 XL 190,06	HEA 303007 XL 130,50	150 kg	HEG 303010 XL 208,37	HEA 303010 XL 148,81	175 kg	HEG 303013 XL 241,47	HEA 303013 XL 181,73		
	400 mm	145 kg	HEG 304007 XL 198,69	HEA 304007 XL 138,42	145 kg	HEG 304010 XL 225,80	HEA 304010 XL 165,53	180 kg	HEG 304013 XL 257,82	HEA 304013 XL 197,37		
	500 mm	140 kg	HEG 305007 XL 213,33	HEA 305007 XL 152,23	140 kg	HEG 305010 XL 241,67	HEA 305010 XL 180,57	185 kg	HEG 305013 XL 272,18	HEA 305013 XL 210,89		
	600 mm	140 kg	HEG 306007 XL 218,91	HEA 306007 XL 157,00	140 kg	HEG 306010 XL 257,19	HEA 306010 XL 195,29	190 kg	HEG 306013 XL 286,40	HEA 306013 XL 224,31		
	800 mm	130 kg	HEG 308007 XL 246,63	HEA 308007 XL 183,12	130 kg	HEG 308010 XL 294,29	HEA 308010 XL 230,78	190 kg	HEG 308013 XL 323,36	HEA 308013 XL 259,66		
bis 190 kg Fachlast												
Profile RAL 9016 verkehrsweiß, Böden verzinkt												
2000 mm mit 5 Böden Feldlast: 1600 kg	300 mm	150 kg	HWG 203007 XL 146,86	HWA 203007 XL 98,77	150 kg	HWG 203010 XL 159,94	HWA 203010 XL 111,85	175 kg	HWG 203013 XL 183,69	HWA 203013 XL 135,41		
	400 mm	145 kg	HWG 204007 XL 152,96	HWA 204007 XL 104,39	145 kg	HWG 204010 XL 172,32	HWA 204010 XL 123,75	180 kg	HWG 204013 XL 195,30	HWA 204013 XL 146,55		
	500 mm	140 kg	HWG 205007 XL 163,34	HWA 205007 XL 114,22	140 kg	HWG 205010 XL 183,58	HWA 205010 XL 134,46	185 kg	HWG 205013 XL 205,47	HWA 205013 XL 156,17		
	600 mm	140 kg	HWG 206007 XL 167,24	HWA 206007 XL 117,58	140 kg	HWG 206010 XL 194,59	HWA 206010 XL 144,93	190 kg	HWG 206013 XL 215,56	HWA 206013 XL 165,72		
	800 mm	130 kg	HWG 208007 XL 186,89	HWA 208007 XL 136,17	130 kg	HWG 208010 XL 220,94	HWA 208010 XL 170,21	190 kg	HWG 208013 XL 241,80	HWA 208013 XL 190,89		
2500 mm mit 6 Böden Feldlast: 1000 kg	300 mm	150 kg	HWG 253007 XL 175,20	HWA 253007 XL 118,01	150 kg	HWG 253010 XL 190,90	HWA 253010 XL 133,70	175 kg	HWG 253013 XL 219,33	HWA 253013 XL 161,95		
	400 mm	145 kg	HWG 254007 XL 182,33	HWA 254007 XL 124,66	145 kg	HWG 254010 XL 205,57	HWA 254010 XL 147,90	180 kg	HWG 254013 XL 233,07	HWA 254013 XL 175,21		
	500 mm	140 kg	HWG 255007 XL 194,57	HWA 255007 XL 136,34	140 kg	HWG 255010 XL 218,85	HWA 255010 XL 160,63	185 kg	HWG 255013 XL 245,06	HWA 255013 XL 186,65		
	600 mm	140 kg	HWG 256007 XL 199,04	HWA 256007 XL 140,28	140 kg	HWG 256010 XL 231,85	HWA 256010 XL 173,09	190 kg	HWG 256013 XL 256,94	HWA 256013 XL 198,00		
	800 mm	130 kg	HWG 258007 XL 222,19	HWA 258007 XL 162,36	130 kg	HWG 258010 XL 263,04	HWA 258010 XL 203,21	190 kg	HWG 258013 XL 288,01	HWA 258013 XL 227,99		
3000 mm mit 7 Böden Feldlast: 1700 kg	300 mm	150 kg	HWG 303007 XL 208,93	HWA 303007 XL 139,94	150 kg	HWG 303010 XL 227,24	HWA 303010 XL 158,25	175 kg	HWG 303013 XL 260,34	HWA 303013 XL 191,17		
	400 mm	145 kg	HWG 304007 XL 217,56	HWA 304007 XL 147,86	145 kg	HWG 304010 XL 244,67	HWA 304010 XL 174,97	180 kg	HWG 304013 XL 276,69	HWA 304013 XL 206,80		
	500 mm	140 kg	HWG 305007 XL 232,20	HWA 305007 XL 161,67	140 kg	HWG 305010 XL 260,54	HWA 305010 XL 190,00	185 kg	HWG 305013 XL 291,05	HWA 305013 XL 220,33		
	600 mm	140 kg	HWG 306007 XL 237,78	HWA 306007 XL 166,44	140 kg	HWG 306010 XL 276,06	HWA 306010 XL 204,72	190 kg	HWG 306013 XL 305,27	HWA 306013 XL 233,75		
	800 mm	130 kg	HWG 308007 XL 265,50	HWA 308007 XL 192,56	130 kg	HWG 308010 XL 313,16	HWA 308010 XL 240,22	190 kg	HWG 308013 XL 342,23	HWA 308013 XL 269,10		
bis 190 kg Fachlast												
Profile RAL 7016 anthrazitgrau, Böden verzinkt												
2000 mm mit 5 Böden Feldlast: 1600 kg	300 mm	150 kg	HAG 203007 XL 146,86	HAA 203007 XL 98,77	150 kg	HAG 203010 XL 159,94	HAA 203010 XL 111,85	175 kg	HAG 203013 XL 183,69	HAA 203013 XL 135,41		
	400 mm	145 kg	HAG 204007 XL 152,96	HAA 204007 XL 104,39	145 kg	HAG 204010 XL 172,32	HAA 204010 XL 123,75	180 kg	HAG 204013 XL 195,30	HAA 204013 XL 146,55		
	500 mm	140 kg	HAG 205007 XL 163,34	HAA 205007 XL 114,22	140 kg	HAG 205010 XL 183,58	HAA 205010 XL 134,46	185 kg	HAG 205013 XL 205,47	HAA 205013 XL 156,17		
	600 mm	140 kg	HAG 206007 XL 167,24	HAA 206007 XL 117,58	140 kg	HAG 206010 XL 194,59	HAA 206010 XL 144,93	190 kg	HAG 206013 XL 215,56	HAA 206013 XL 165,72		
	800 mm	130 kg	HAG 208007 XL 186,89	HAA 208007 XL 136,17	130 kg	HAG 208010 XL 220,94	HAA 208010 XL 170,21	190 kg	HAG 208013 XL 241,80	HAA 208013 XL 190,89		
2500 mm mit 6 Böden Feldlast: 1000 kg	300 mm	150 kg	HAG 253007 XL 175,20	HAA 253007 XL 118,01	150 kg	HAG 253010 XL 190,90	HAA 253010 XL 133,70	175 kg	HAG 253013 XL 219,33	HAA 253013 XL 161,95		
	400 mm	145 kg	HAG 254007 XL 182,33	HAA 254007 XL 124,66	145 kg	HAG 254010 XL 205,57	HAA 254010 XL 147,90	180 kg	HAG 254013 XL 233,07	HAA 254013 XL 175,21		
	500 mm	140 kg	HAG 255007 XL 194,57	HAA 255007 XL 136,34	140 kg	HAG 255010 XL 218,85	HAA 255010 XL 160,63	185 kg	HAG 255013 XL 245,06	HAA 255013 XL 186,65		
	600 mm	140 kg	HAG 256007 XL 199,04	HAA 256007 XL 140,28	140 kg	HAG 256010 XL 231,85	HAA 256010 XL 173,09	190 kg	HAG 256013 XL 256,94	HAA 256013 XL 198,00		
	800 mm	130 kg	HAG 258007 XL 222,19	HAA 258007 XL 162,36	130 kg	HAG 258010 XL 263,04	HAA 258010 XL 203,21	190 kg	HAG 258013 XL 288,01	HAA 258013 XL 227,99		
3000 mm mit 7 Böden Feldlast: 1700 kg	300 mm	150 kg	HAG 303007 XL 208,93	HAA 303007 XL 139,94	150 kg	HAG 303010 XL 227,24	HAA 303010 XL 158,25	175 kg	HAG 303013 XL 260,34	HAA 303013 XL 191,17		
	400 mm	145 kg	HAG 304007 XL 217,56	HAA 304007 XL 147,86	145 kg	HAG 304010 XL 244,67	HAA 304010 XL 174,97	180 kg	HAG 304013 XL 276,69	HAA 304013 XL 206,80		
	500 mm	140 kg	HAG 305007 XL 232,20	HAA 305007 XL 161,67	140 kg	HAG 305010 XL 260,54	HAA 305010 XL 190,00	185 kg	HAG 305013 XL 291,05	HAA 305013 XL 220,33		
	600 mm	140 kg	HAG 306007 XL 237,78	HAA 306007 XL 166,44	140 kg	HAG 306010 XL 276,06	HAA 306010 XL 204,72	190 kg	HAG 306013 XL 305,27	HAA 306013 XL 233,75		
	800 mm	130 kg	HAG 308007 XL 265,50	HAA 308007 XL 192,56	130 kg	HAG 308010 XL 313,16	HAA 308010 XL 240,22	190 kg	HAG 308013 XL 342,23	HAA 308013 XL 269,10		

Zusatzböden siehe Seite 60.

Zusatzböden für Fachbodenregale Stecksystem ORION PLUS - inklusive je 4 Fachbodenträgern.

		Breite 750 mm		Breite 1000 mm			Breite 1300 mm		
		Verzinkt	RAL 7035 lichtgrau	Verzinkt	RAL 7035 lichtgrau	Verzinkt	RAL 7035 lichtgrau	Verzinkt	RAL 7035 lichtgrau
Bodentiefe	Fach- last	Best.-Nr. EUR	Best.-Nr. EUR	Fach- last	Best.-Nr. EUR	Best.-Nr. EUR	Fach- last	Best.-Nr. EUR	Best.-Nr. EUR
I bis 190 kg Fachlast									
300 mm	150 kg	Z 07530 L / 040 10,14	K 07530 L / 040 12,72	150 kg	Z 10030 L / 040 12,75	K 10030 L / 040 14,17	175 kg	Z 13030 L / 040 17,43	K 13030 L / 040 23,39
400 mm	145 kg	Z 07540 L / 040 11,17	K 07540 L / 040 14,36	145 kg	Z 10040 L / 040 15,04	K 10040 L / 040 16,70	180 kg	Z 13040 L / 040 19,56	K 13040 L / 040 26,37
500 mm	140 kg	Z 07550 L / 040 13,02	K 07550 L / 040 16,29	140 kg	Z 10050 L / 040 17,07	K 10050 L / 040 19,23	185 kg	Z 13050 L / 040 21,37	K 13050 L / 040 29,27
600 mm	140 kg	Z 07560 L / 040 13,59	K 07560 L / 040 18,32	140 kg	Z 10060 L / 040 19,06	K 10060 L / 040 21,68	190 kg	Z 13060 L / 040 23,18	K 13060 L / 040 32,32
800 mm	130 kg	Z 07580 L / 040 17,09	K 07580 L / 040 22,30	130 kg	Z 10080 L / 040 23,90	K 10080 L / 040 27,13	190 kg	Z 13080 L / 040 28,00	K 13080 L / 040 40,05
M bis 240 kg Fachlast									
300 mm	220 kg	Z 07530 M / 040 11,63	K 07530 M / 040 14,99	220 kg	Z 10030 M / 040 14,55	K 10030 M / 040 18,00	200 kg	Z 13030 M / 040 19,56	K 13030 M / 040 24,83
400 mm	225 kg	Z 07540 M / 040 13,43	K 07540 M / 040 17,06	225 kg	Z 10040 M / 040 16,91	K 10040 M / 040 20,75	215 kg	Z 13040 M / 040 21,76	K 13040 M / 040 28,03
500 mm	230 kg	Z 07550 M / 040 15,13	K 07550 M / 040 17,73	230 kg	Z 10050 M / 040 19,23	K 10050 M / 040 23,55	230 kg	Z 13050 M / 040 23,77	K 13050 M / 040 31,28
600 mm	240 kg	Z 07560 M / 040 16,37	K 07560 M / 040 20,00	240 kg	Z 10060 M / 040 21,52	K 10060 M / 040 26,37	240 kg	Z 13060 M / 040 25,91	K 13060 M / 040 34,99
800 mm	230 kg	Z 07580 M / 040 19,30	K 07580 M / 040 24,45	230 kg	Z 10080 M / 040 26,44	K 10080 M / 040 31,91	240 kg	Z 13080 M / 040 32,19	K 13080 M / 040 44,07
S bis 330 kg Fachlast									
300 mm	300 kg	Z 07530 S / 040 13,38	K 07530 S / 040 17,69	300 kg	Z 10030 S / 040 17,78	K 10030 S / 040 23,90	300 kg	Z 13030 S / 040 24,42	K 13030 S / 040 30,49
400 mm	300 kg	Z 07540 S / 040 15,90	K 07540 S / 040 21,29	315 kg	Z 10040 S / 040 20,65	K 10040 S / 040 27,31	315 kg	Z 13040 S / 040 27,44	K 13040 S / 040 34,78
500 mm	300 kg	Z 07550 S / 040 17,71	K 07550 S / 040 22,50	330 kg	Z 10050 S / 040 23,55	K 10050 S / 040 30,25	330 kg	Z 13050 S / 040 31,12	K 13050 S / 040 39,90
600 mm	300 kg	Z 07560 S / 040 19,30	K 07560 S / 040 26,93	330 kg	Z 10060 S / 040 26,06	K 10060 S / 040 34,34	330 kg	Z 13060 S / 040 34,58	K 13060 S / 040 44,50
800 mm	300 kg	Z 07580 S / 040 22,55	K 07580 S / 040 32,61	330 kg	Z 10080 S / 040 32,54	K 10080 S / 040 42,62	330 kg	Z 13080 S / 040 43,06	K 13080 S / 040 55,51

Mehr Kraft:

T-Unterzüge für Fachböden für eine Erhöhung der Fachlast bis max. 50 kg pro Boden.

Geeignet für Bodentyp **L** oder **M**.

- * Für Tiefenrichtung -
passend für Fachböden mit C-Form
- ** Für Längsrichtung -
passend für Fachböden mit Kastenform

T-Unterzüge für Fachböden

Für Tiefe	Best.-Nr. EUR	Für Breite	Best.-Nr. EUR
300 mm	Z 46030 2,87	1000 mm	Z 46100 5,19
400 mm	Z 46040 3,16		
500 mm	Z 46050 3,47	1300 mm	Z 46130 6,13
600 mm	Z 46060 3,81		
800 mm	Z 46080 4,48		

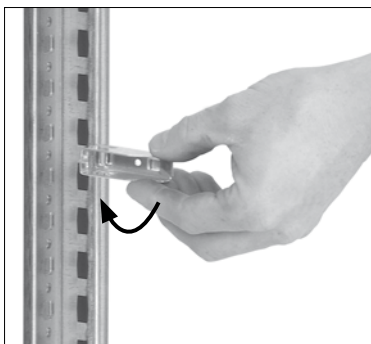

Die Fachböden liegen auf **Fachbodenträgern**.

Pro Boden **sind 4 Träger** erforderlich. Alle Zusatzböden sind inklusive Fachbodenträgern.

Die Böden können **flexibel im Abstand von 25 mm** schraublos in der Höhe verstellt werden.

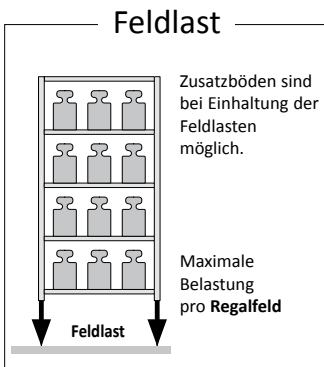
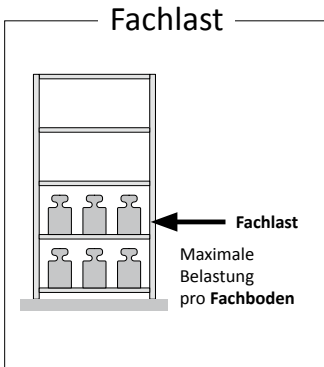

Gelochte Böden mit individuellem Lochmuster

Wir fertigen Böden, so wie Sie sie benötigen. Sie werden individuell nach Ihren Vorgaben gestanzt.

Durch die Vielzahl der Möglichkeiten des Lochdurchmessers, -abstandes und der Lochanordnung, sind diese Böden für verschiedenste Anwendungen bestens geeignet.

Zum Beispiel können Sie wegen der guten Luftdurchlässigkeit in Serverräumen oder zur Lagerung von Textilien eingesetzt werden.

Für den Lebensmittelbereich bieten wir diese Lochböden auch aus Edelstahl an.

Auch geeignet für Sprinkleranlagen

Diese Böden finden ebenfalls ihre Anwendung in einem Lager mit Sprinkleranlagen. Wir bieten die Böden mit ca. 37 % und auch mit über 50 % Wasserdurchlässigkeit an.

Eine hohe Tragkraft der Böden ist ebenfalls gegeben.





→ Vorteile

- Oberfläche: **Verzinkt**
- **3 Bodenbreiten**
- **Bis 330 kg** Belastung pro Boden bei gleichmäßiger Belastung
- **Von beiden Seiten bedienbar** - daher ideal für die Stellweise in Gängen
- **Flexibel:** Böden im Abstand von 25 mm höhenverstellbar (schraublos)
- **Schnelle Steckmontage**
- **Beliebig erweiterbar** - auch nachträglich

→ Info

- Beidseitige Nutzung
- Ausführung mit Aussteifungstraversen
- Bodenkante 40 mm hoch

Sicherheit:

Regale mit einem Höhen-/ Tiefenverhältnis **größer als 5:1** müssen gegen Kippen gesichert werden (DGUV Regel 108-007).

Beispiele:

3000 mm (H) : 335 mm (T) = 8,96

Das Regal ist zu sichern.

2500 mm (H) : 635 mm (T) = 3,94

Das Regal benötigt keine Sicherung.

Geeignete Verankerungen siehe Seite 75.

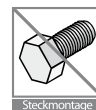

Außenmaße:

Breiten: Grundregal 1060 / 1360 mm

Anbauregal 1010 / 1310 mm

Tiefen: Bodentiefe + 35 mm

Weitere Abmessungen auf Anfrage.



Breite		750 mm			1000 mm			1300 mm			
Höhe	Tiefe	Fachlast	Grundregal EUR	Anbauregal EUR	Fachlast	Grundregal EUR	Anbauregal EUR	Fachlast	Grundregal EUR	Anbauregal EUR	
		bis 190 kg Fachlast						Profile und Böden verzinkt			
2000 mm mit 5 Böden Feldlast: 1200 kg	300 mm	150 kg	HZG 20307 AL 127,99	HZA 20307 AL 98,45	150 kg	HZG 20310 AL 145,25	HZA 20310 AL 115,71	175 kg	HZG 20313 AL 173,04	HZA 20313 AL 143,50	
	400 mm	145 kg	HZG 20407 AL 134,10	HZA 20407 AL 104,08	145 kg	HZG 20410 AL 157,63	HZA 20410 AL 127,62	180 kg	HZG 20413 AL 184,65	HZA 20413 AL 154,63	
	500 mm	140 kg	HZG 20507 AL 144,47	HZA 20507 AL 113,89	140 kg	HZG 20510 AL 168,89	HZA 20510 AL 138,32	185 kg	HZG 20513 AL 194,82	HZA 20513 AL 164,25	
	600 mm	140 kg	HZG 20607 AL 148,40	HZA 20607 AL 117,28	140 kg	HZG 20610 AL 179,90	HZA 20610 AL 148,79	190 kg	HZG 20613 AL 204,91	HZA 20613 AL 173,80	
	800 mm	130 kg	HZG 20807 AL 168,02	HZA 20807 AL 135,84	130 kg	HZG 20810 AL 206,25	HZA 20810 AL 174,07	190 kg	HZG 20813 AL 231,15	HZA 20813 AL 198,98	
2500 mm mit 6 Böden Feldlast: 1000 kg	300 mm	150 kg	HZG 25307 AL 158,30	HZA 25307 AL 123,22	150 kg	HZG 25310 AL 180,29	HZA 25310 AL 145,21	175 kg	HZG 25313 AL 214,96	HZA 25313 AL 179,88	
	400 mm	145 kg	HZG 25407 AL 165,44	HZA 25407 AL 129,88	145 kg	HZG 25410 AL 194,96	HZA 25410 AL 159,40	180 kg	HZG 25413 AL 228,70	HZA 25413 AL 193,15	
	500 mm	140 kg	HZG 25507 AL 177,66	HZA 25507 AL 141,54	140 kg	HZG 25510 AL 208,25	HZA 25510 AL 172,13	185 kg	HZG 25513 AL 240,69	HZA 25513 AL 204,58	
	600 mm	140 kg	HZG 25607 AL 182,16	HZA 25607 AL 145,50	140 kg	HZG 25610 AL 221,24	HZA 25610 AL 184,60	190 kg	HZG 25613 AL 252,58	HZA 25613 AL 215,93	
	800 mm	130 kg	HZG 25807 AL 205,28	HZA 25807 AL 167,56	130 kg	HZG 25810 AL 252,43	HZA 25810 AL 214,71	190 kg	HZG 25813 AL 283,64	HZA 25813 AL 245,92	
3000 mm mit 7 Böden Feldlast: 1300 kg	300 mm	150 kg	HZG 30307 AL 184,61	HZA 30307 AL 141,45	150 kg	HZG 30310 AL 209,17	HZA 30310 AL 166,03	175 kg	HZG 30313 AL 248,52	HZA 30313 AL 205,37	
	400 mm	145 kg	HZG 30407 AL 193,26	HZA 30407 AL 149,38	145 kg	HZG 30410 AL 226,60	HZA 30410 AL 182,74	180 kg	HZG 30413 AL 264,86	HZA 30413 AL 221,01	
	500 mm	140 kg	HZG 30507 AL 207,89	HZA 30507 AL 163,17	140 kg	HZG 30510 AL 242,47	HZA 30510 AL 197,78	185 kg	HZG 30513 AL 279,22	HZA 30513 AL 234,53	
	600 mm	140 kg	HZG 30607 AL 213,50	HZA 30607 AL 167,97	140 kg	HZG 30610 AL 257,99	HZA 30610 AL 212,50	190 kg	HZG 30613 AL 293,45	HZA 30613 AL 247,95	
	800 mm	130 kg	HZG 30807 AL 241,18	HZA 30807 AL 194,06	130 kg	HZG 30810 AL 295,10	HZA 30810 AL 247,99	190 kg	HZG 30813 AL 330,40	HZA 30813 AL 283,30	
		bis 240 kg Fachlast						Profile und Böden verzinkt			
2000 mm mit 5 Böden Feldlast: 1600 kg	300 mm	220 kg	HZG 20307 AM 144,52	HZA 20307 AM 114,98	220 kg	HZG 20310 AM 165,47	HZA 20310 AM 135,93	200 kg	HZG 20313 AM 197,11	HZA 20313 AM 167,57	
	400 mm	225 kg	HZG 20407 AM 154,53	HZA 20407 AM 124,51	225 kg	HZG 20410 AM 178,21	HZA 20410 AM 148,20	215 kg	HZG 20413 AM 209,08	HZA 20413 AM 179,07	
	500 mm	230 kg	HZG 20507 AM 164,15	HZA 20507 AM 133,57	230 kg	HZG 20510 AM 190,91	HZA 20510 AM 160,34	230 kg	HZG 20513 AM 220,23	HZA 20513 AM 189,66	
	600 mm	240 kg	HZG 20607 AM 171,38	HZA 20607 AM 140,26	240 kg	HZG 20610 AM 203,41	HZA 20610 AM 172,31	240 kg	HZG 20613 AM 232,02	HZA 20613 AM 200,91	
	800 mm	230 kg	HZG 20807 AM 188,20	HZA 20807 AM 156,02	230 kg	HZG 20810 AM 230,17	HZA 20810 AM 198,00	240 kg	HZG 20813 AM 265,52	HZA 20813 AM 233,35	
2500 mm mit 6 Böden Feldlast: 1800 kg	300 mm	220 kg	HZG 25307 AM 172,44	HZA 25307 AM 134,76	220 kg	HZG 25310 AM 196,32	HZA 25310 AM 158,63	200 kg	HZG 25313 AM 232,97	HZA 25313 AM 195,28	
	400 mm	225 kg	HZG 25407 AM 184,74	HZA 25407 AM 146,34	225 kg	HZG 25410 AM 211,89	HZA 25410 AM 173,49	215 kg	HZG 25413 AM 247,61	HZA 25413 AM 209,21	
	500 mm	230 kg	HZG 25507 AM 196,62	HZA 25507 AM 157,38	230 kg	HZG 25510 AM 227,47	HZA 25510 AM 188,23	230 kg	HZG 25513 AM 261,33	HZA 25513 AM 222,10	
	600 mm	240 kg	HZG 25607 AM 205,62	HZA 25607 AM 165,57	240 kg	HZG 25610 AM 242,79	HZA 25610 AM 202,76	240 kg	HZG 25613 AM 275,79	HZA 25613 AM 235,76	
	800 mm	230 kg	HZG 25807 AM 226,44	HZA 25807 AM 184,80	230 kg	HZG 25810 AM 275,55	HZA 25810 AM 233,90	240 kg	HZG 25813 AM 316,64	HZA 25813 AM 275,00	
3000 mm mit 7 Böden Feldlast: 1700 kg	300 mm	220 kg	HZG 30307 AM 204,12	HZA 30307 AM 160,96	220 kg	HZG 30310 AM 233,00	HZA 30310 AM 189,85	200 kg	HZG 30313 AM 276,85	HZA 30313 AM 233,71	
	400 mm	225 kg	HZG 30407 AM 218,23	HZA 30407 AM 174,35	225 kg	HZG 30410 AM 250,93	HZA 30410 AM 207,07	215 kg	HZG 30413 AM 293,70	HZA 30413 AM 249,85	
	500 mm	230 kg	HZG 30507 AM 231,81	HZA 30507 AM 187,09	230 kg	HZG 30510 AM 268,82	HZA 30510 AM 224,13	230 kg	HZG 30513 AM 309,43	HZA 30513 AM 264,74	
	600 mm	240 kg	HZG 30607 AM 242,04	HZA 30607 AM 196,51	240 kg	HZG 30610 AM 286,43	HZA 30610 AM 240,94	240 kg	HZG 30613 AM 326,04	HZA 30613 AM 280,54	
	800 mm	230 kg	HZG 30807 AM 265,80	HZA 30807 AM 218,68	230 kg	HZG 30810 AM 324,11	HZA 30810 AM 277,01	240 kg	HZG 30813 AM 373,16	HZA 30813 AM 326,06	
		bis 330 kg Fachlast						Profile und Böden verzinkt			
2000 mm mit 5 Böden Feldlast: 2100 kg	300 mm	300 kg	HZG 20307 AS 158,47	HZA 20307 AS 126,33	300 kg	HZG 20310 AS 186,80	HZA 20310 AS 154,65	300 kg	HZG 20313 AS 226,63	HZA 20313 AS 194,48	
	400 mm	300 kg	HZG 20407 AS 172,56	HZA 20407 AS 139,70	315 kg	HZG 20410 AS 202,59	HZA 20410 AS 169,73	315 kg	HZG 20413 AS 243,14	HZA 20413 AS 210,28	
	500 mm	300 kg	HZG 20507 AS 183,24	HZA 20507 AS 149,54	330 kg	HZG 20510 AS 218,73	HZA 20510 AS 185,04	330 kg	HZG 20513 AS 263,20	HZA 20513 AS 229,50	
	600 mm	300 kg	HZG 20607 AS 192,86	HZA 20607 AS 158,35	330 kg	HZG 20610 AS 232,90	HZA 20610 AS 198,41	330 kg	HZG 20613 AS 282,11	HZA 20613 AS 247,61	
	800 mm	300 kg	HZG 20807 AS 212,24	HZA 20807 AS 176,14	330 kg	HZG 20810 AS 268,51	HZA 20810 AS 232,41	330 kg	HZG 20813 AS 327,76	HZA 20813 AS 291,65	
2500 mm mit 6 Böden Feldlast: 2100 kg	300 mm	300 kg	HZG 25307 AS 192,02	HZA 25307 AS 154,34	300 kg	HZG 25310 AS 226,87	HZA 25310 AS 189,18	300 kg	HZG 25313 AS 275,55	HZA 25313 AS 237,86	
	400 mm	300 kg	HZG 25407 AS 208,64	HZA 25407 AS 170,24	315 kg	HZG 25410 AS 245,53	HZA 25410 AS 207,13	315 kg	HZG 25413 AS 295,07	HZA 25413 AS 256,68	
	500 mm	300 kg	HZG 25507 AS 221,12	HZA 25507 AS 181,88	330 kg	HZG 25510 AS 264,57	HZA 25510 AS 225,33	330 kg	HZG 25513 AS 318,81	HZA 25513 AS 279,57	
	600 mm	300 kg	HZG 25607 AS 232,34	HZA 25607 AS 192,29	330 kg	HZG 25610 AS 281,25	HZA 25610 AS 241,22	330 kg	HZG 25613 AS 341,18	HZA 25613 AS 301,14	
	800 mm	300 kg	HZG 25807 AS 254,96	HZA 25807 AS 213,32	330 kg	HZG 25810 AS 323,34	HZA 25810 AS 281,69	330 kg	HZG 25813 AS 395,31	HZA 25813 AS 353,67	
3000 mm mit 7 Böden Feldlast: 2400 kg	300 mm	300 kg	HZG 30307 AS 230,65	HZA 30307 AS 184,89	300 kg	HZG 30310 AS 271,98	HZA 30310 AS 226,23	300 kg	HZG 30313 AS 329,51	HZA 30313 AS 283,75	
	400 mm	300 kg	HZG 30407 AS 250,28	HZA 30407 AS 203,56	315 kg	HZG 30410 AS 293,99	HZA 30410 AS 247,29	315 kg	HZG 30413 AS 352,53	HZA 30413 AS 305,83	
	500 mm	300 kg	HZG 30507 AS 265,12	HZA 30507 AS 217,28	330 kg	HZG 30510 AS 316,48	HZA 30510 AS 268,67	330 kg	HZG 30513 AS 380,49	HZA 30513 AS 332,68	
	600 mm	300 kg	HZG 30607 AS 278,48	HZA 30607 AS 229,56	330 kg	HZG 30610 AS 336,21	HZA 30610 AS 287,33	330 kg	HZG 30613 AS 406,86	HZA 30613 AS 357,98	
	800 mm	300 kg	HZG 30807 AS 305,40	HZA 30807 AS 254,36	330 kg	HZG 30810 AS 385,85	HZA 30810 AS 334,82	330 kg	HZG 30813 AS 470,56	HZA 30813 AS 419,53	

* Ausführung mit Aussteifungstraversen. Die Anzahl richtet sich nach der Regalhöhe und der Belastung.

Zusatzböden siehe Seite 60.



→ Vorteile

- Oberfläche: **RAL 7035 lichtgrau** (verzinkt + zusätzliche Kunststoffbeschichtung)
- **3 Bodenbreiten**
- **Bis 330 kg** Belastung pro Boden bei gleichmäßiger Belastung
- **Von beiden Seiten bedienbar** - daher ideal für die Stellweise in Gängen
- **Flexibel:** Böden im Abstand von 25 mm höhenverstellbar (schraublos)
- **Schnelle Steckmontage**
- **Beliebig erweiterbar** - auch nachträglich

→ Info

- Beidseitige Nutzung
- Ausführung mit Aussteifungstraversen
- Bodenkante 40 mm hoch

Sicherheit:

Regale mit einem Höhen-/ Tiefenverhältnis **größer als 5:1** müssen gegen Kippen gesichert werden (DGUV Regel 108-007).

Beispiele:

3000 mm (H) : 335 mm (T) = 8,96

Das Regal ist zu sichern.

2500 mm (H) : 635 mm (T) = 3,94

Das Regal benötigt keine Sicherung.

Geeignete Verankerungen siehe Seite 75.

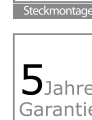
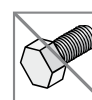

Außenmaße:

Breiten: Grundregal 1060 / 1360 mm
Anbauregal 1010 / 1310 mm
Tiefen: Bodentiefe + 35 mm

Weitere Abmessungen auf Anfrage.

RAL 7035
lichtgrau

Breite		750 mm						1000 mm						1300 mm					
Höhe	Tiefe	Fachlast	Grundregal EUR		Anbauregal EUR		Fachlast	Grundregal EUR		Anbauregal EUR		Fachlast	Grundregal EUR		Anbauregal EUR				
bis 190 kg Fachlast																			
Profile und Böden RAL 7035 lichtgrau																			
2000 mm mit 5 Böden Feldlast: 1200 kg	300 mm	150 kg	HKG 20307 AL <u>168,86</u>	HKA 20307 AL <u>129,04</u>	150 kg	HKG 20310 AL <u>181,94</u>	HKA 20310 AL <u>142,12</u>	175 kg	HKG 20313 AL <u>232,03</u>	HKA 20313 AL <u>192,21</u>	180 kg	HKG 20413 AL <u>247,86</u>	HKA 20413 AL <u>207,57</u>	185 kg	HKG 20513 AL <u>263,54</u>	HKA 20513 AL <u>222,67</u>			
	400 mm	145 kg	HKG 20407 AL <u>177,97</u>	HKA 20407 AL <u>137,67</u>	145 kg	HKG 20410 AL <u>195,50</u>	HKA 20410 AL <u>155,21</u>	180 kg	HKG 20413 AL <u>247,86</u>	HKA 20413 AL <u>207,57</u>	185 kg	HKG 20513 AL <u>263,54</u>	HKA 20513 AL <u>222,67</u>	190 kg	HKG 20613 AL <u>280,59</u>	HKA 20613 AL <u>238,82</u>			
	500 mm	140 kg	HKG 20507 AL <u>188,83</u>	HKA 20507 AL <u>147,95</u>	140 kg	HKG 20510 AL <u>209,33</u>	HKA 20510 AL <u>168,46</u>	185 kg	HKG 20513 AL <u>263,54</u>	HKA 20513 AL <u>222,67</u>	190 kg	HKG 20613 AL <u>280,59</u>	HKA 20613 AL <u>238,82</u>	195 kg	HKG 20713 AL <u>297,52</u>	HKA 20713 AL <u>255,75</u>			
	600 mm	140 kg	HKG 20607 AL <u>200,78</u>	HKA 20607 AL <u>159,00</u>	140 kg	HKG 20610 AL <u>223,40</u>	HKA 20610 AL <u>181,62</u>	190 kg	HKG 20613 AL <u>280,59</u>	HKA 20613 AL <u>238,82</u>	195 kg	HKG 20713 AL <u>297,52</u>	HKA 20713 AL <u>255,75</u>	200 kg	HKG 20813 AL <u>314,46</u>	HKA 20813 AL <u>272,69</u>			
	800 mm	130 kg	HKG 20807 AL <u>227,23</u>	HKA 20807 AL <u>182,15</u>	130 kg	HKG 20810 AL <u>257,23</u>	HKA 20810 AL <u>212,16</u>	190 kg	HKG 20813 AL <u>325,81</u>	HKA 20813 AL <u>280,74</u>	200 kg	HKG 20913 AL <u>342,74</u>	HKA 20913 AL <u>298,97</u>	205 kg	HKG 21013 AL <u>359,67</u>	HKA 21013 AL <u>317,10</u>			
2500 mm mit 6 Böden Feldlast: 1000 kg	300 mm	150 kg	HKG 25307 AL <u>209,44</u>	HKA 25307 AL <u>162,08</u>	150 kg	HKG 25310 AL <u>226,91</u>	HKA 25310 AL <u>179,55</u>	175 kg	HKG 25313 AL <u>288,21</u>	HKA 25313 AL <u>240,86</u>	180 kg	HKG 25413 AL <u>307,02</u>	HKA 25413 AL <u>259,19</u>	185 kg	HKG 25513 AL <u>325,60</u>	HKA 25513 AL <u>277,19</u>			
	400 mm	145 kg	HKG 25407 AL <u>220,18</u>	HKA 25407 AL <u>172,34</u>	145 kg	HKG 25410 AL <u>243,00</u>	HKA 25410 AL <u>195,16</u>	180 kg	HKG 25413 AL <u>307,02</u>	HKA 25413 AL <u>259,19</u>	185 kg	HKG 25513 AL <u>325,60</u>	HKA 25513 AL <u>277,19</u>	190 kg	HKG 25613 AL <u>345,71</u>	HKA 25613 AL <u>296,39</u>			
	500 mm	140 kg	HKG 25507 AL <u>232,98</u>	HKA 25507 AL <u>184,56</u>	140 kg	HKG 25510 AL <u>259,35</u>	HKA 25510 AL <u>210,94</u>	185 kg	HKG 25513 AL <u>325,60</u>	HKA 25513 AL <u>277,19</u>	190 kg	HKG 25613 AL <u>345,71</u>	HKA 25613 AL <u>296,39</u>	195 kg	HKG 25713 AL <u>364,22</u>	HKA 25713 AL <u>315,52</u>			
	600 mm	140 kg	HKG 25607 AL <u>246,96</u>	HKA 25607 AL <u>197,64</u>	140 kg	HKG 25610 AL <u>275,88</u>	HKA 25610 AL <u>226,56</u>	190 kg	HKG 25613 AL <u>345,71</u>	HKA 25613 AL <u>296,39</u>	195 kg	HKG 25713 AL <u>364,22</u>	HKA 25713 AL <u>315,52</u>	200 kg	HKG 25813 AL <u>383,73</u>	HKA 25813 AL <u>336,03</u>			
	800 mm	130 kg	HKG 25807 AL <u>277,38</u>	HKA 25807 AL <u>224,76</u>	130 kg	HKG 25810 AL <u>315,16</u>	HKA 25810 AL <u>262,55</u>	190 kg	HKG 25813 AL <u>398,65</u>	HKA 25813 AL <u>346,04</u>	200 kg	HKG 25913 AL <u>417,16</u>	HKA 25913 AL <u>364,54</u>	205 kg	HKG 26013 AL <u>436,67</u>	HKA 26013 AL <u>383,05</u>			
3000 mm mit 7 Böden Feldlast: 1300 kg	300 mm	150 kg	HKG 30307 AL <u>244,70</u>	HKA 30307 AL <u>186,08</u>	150 kg	HKG 30310 AL <u>263,58</u>	HKA 30310 AL <u>204,97</u>	175 kg	HKG 30313 AL <u>334,10</u>	HKA 30313 AL <u>275,49</u>	180 kg	HKG 30413 AL <u>353,01</u>	HKA 30413 AL <u>294,99</u>	185 kg	HKG 30513 AL <u>371,92</u>	HKA 30513 AL <u>314,49</u>			
	400 mm	145 kg	HKG 30407 AL <u>257,55</u>	HKA 30407 AL <u>198,21</u>	145 kg	HKG 30410 AL <u>282,66</u>	HKA 30410 AL <u>223,35</u>	180 kg	HKG 30413 AL <u>353,01</u>	HKA 30413 AL <u>294,99</u>	185 kg	HKG 30513 AL <u>371,92</u>	HKA 30513 AL <u>314,49</u>	190 kg	HKG 30613 AL <u>390,83</u>	HKA 30613 AL <u>333,99</u>			
	500 mm	140 kg	HKG 30507 AL <u>272,87</u>	HKA 30507 AL <u>212,66</u>	140 kg	HKG 30510 AL <u>302,13</u>	HKA 30510 AL <u>241,95</u>	185 kg	HKG 30513 AL <u>371,92</u>	HKA 30513 AL <u>314,49</u>	190 kg	HKG 30613 AL <u>390,83</u>	HKA 30613 AL <u>333,99</u>	195 kg	HKG 30713 AL <u>410,34</u>	HKA 30713 AL <u>353,50</u>			
	600 mm	140 kg	HKG 30607 AL <u>289,78</u>	HKA 30607 AL <u>228,22</u>	140 kg	HKG 30610 AL <u>322,01</u>	HKA 30610 AL <u>260,47</u>	190 kg	HKG 30613 AL <u>402,48</u>	HKA 30613 AL <u>340,94</u>	195 kg	HKG 30713 AL <u>410,34</u>	HKA 30713 AL <u>353,50</u>	200 kg	HKG 30813 AL <u>429,85</u>	HKA 30813 AL <u>372,91</u>			
	800 mm	130 kg	HKG 30807 AL <u>327,47</u>	HKA 30807 AL <u>260,96</u>	130 kg	HKG 30810 AL <u>370,04</u>	HKA 30810 AL <u>303,55</u>	190 kg	HKG 30813 AL <u>466,45</u>	HKA 30813 AL <u>399,96</u>	200 kg	HKG 30913 AL <u>485,96</u>	HKA 30913 AL <u>412,47</u>	205 kg	HKG 31013 AL <u>505,47</u>	HKA 31013 AL <u>431,98</u>			
bis 240 kg Fachlast																			
Profile und Böden RAL 7035 lichtgrau																			
2000 mm mit 5 Böden Feldlast: 1600 kg	300 mm	220 kg	HKG 20307 AM <u>192,92</u>	HKA 20307 AM <u>153,10</u>	220 kg	HKG 20310 AM <u>216,82</u>	HKA 20310 AM <u>177,00</u>	200 kg	HKG 20313 AM <u>256,95</u>	HKA 20313 AM <u>217,13</u>	215 kg	HKG 20413 AM <u>273,87</u>	HKA 20413 AM <u>233,57</u>	230 kg	HKG 20513 AM <u>291,29</u>	HKA 20513 AM <u>250,42</u>			
	400 mm	225 kg	HKG 20407 AM <u>204,23</u>	HKA 20407 AM <u>163,93</u>	225 kg	HKG 20410 AM <u>231,51</u>	HKA 20410 AM <u>191,22</u>	215 kg	HKG 20413 AM <u>273,87</u>	HKA 20413 AM <u>233,57</u>	220 kg	HKG 20513 AM <u>289,18</u>	HKA 20513 AM <u>248,82</u>	235 kg	HKG 20613 AM <u>306,60</u>	HKA 20613 AM <u>266,24</u>			
	500 mm	230 kg	HKG 20507 AM <u>208,74</u>	HKA 20507 AM <u>167,86</u>	230 kg	HKG 20510 AM <u>246,62</u>	HKA 20510 AM <u>205,75</u>	230 kg	HKG 20513 AM <u>291,29</u>	HKA 20513 AM <u>250,42</u>	240 kg	HKG 20613 AM <u>311,65</u>	HKA 20613 AM <u>269,87</u>	245 kg	HKG 20713 AM <u>328,07</u>	HKA 20713 AM <u>287,29</u>			
	600 mm	240 kg	HKG 20607 AM <u>221,94</u>	HKA 20607 AM <u>180,16</u>	240 kg	HKG 20610 AM <u>262,55</u>	HKA 20610 AM <u>220,77</u>	240 kg	HKG 20613 AM <u>311,65</u>	HKA 20613 AM <u>269,87</u>	245 kg	HKG 20713 AM <u>328,07</u>	HKA 20713 AM <u>287,29</u>	250 kg	HKG 20813 AM <u>344,49</u>	HKA 20813 AM <u>304,71</u>			
	800 mm	230 kg	HKG 20807 AM <u>250,79</u>	HKA 20807 AM <u>205,71</u>	230 kg	HKG 20810 AM <u>296,85</u>	HKA 20810 AM <u>251,77</u>	240 kg	HKG 20813 AM <u>363,66</u>	HKA 20813 AM <u>318,59</u>	245 kg	HKG 20913 AM <u>380,08</u>	HKA 20913 AM <u>335,01</u>	250 kg	HKG 21013 AM <u>396,50</u>	HKA 21013 AM <u>351,43</u>			
2500 mm mit 6 Böden Feldlast: 1800 kg	300 mm	220 kg	HKG 25307 AM <u>230,28</u>	HKA 25307 AM <u>179,28</u>	220 kg	HKG 25310 AM <u>257,19</u>	HKA 25310 AM <u>206,19</u>	200 kg	HKG 25313 AM <u>304,16</u>	HKA 25313 AM <u>253,15</u>	215 kg	HKG 25413 AM <u>324,74</u>	HKA 25413 AM <u>273,02</u>	230 kg	HKG 25513 AM <u>346,00</u>	HKA 25513 AM <u>293,42</u>			
	400 mm	225 kg	HKG 25407 AM <u>244,14</u>	HKA 25407 AM <u>192,42</u>	225 kg	HKG 25410 AM <u>275,11</u>	HKA 25410 AM <u>223,40</u>	215 kg	HKG 25413 AM <u>324,74</u>	HKA 25413 AM <u>273,02</u>	220 kg	HKG 25513 AM <u>343,02</u>	HKA 25513 AM <u>291,70</u>	225 kg	HKG 25613 AM <u>361,30</u>	HKA 25613 AM <u>310,00</u>			
	500 mm	230 kg	HKG 25507 AM <u>249,90</u>	HKA 25507 AM <u>197,31</u>	230 kg	HKG 25510 AM <u>293,59</u>	HKA 25510 AM <u>241,01</u>	230 kg	HKG 25513 AM <u>346,00</u>	HKA 25513 AM <u>293,42</u>	235 kg	HKG 25613 AM <u>364,28</u>	HKA 25613 AM <u>313,60</u>	240 kg	HKG 25713 AM <u>382,56</u>	HKA 25713 AM <u>331,88</u>			
	600 mm	240 kg	HKG 25607 AM <u>266,28</u>	HKA 25607 AM <u>212,34</u>	240 kg	HKG 25610 AM <u>313,24</u>	HKA 25610 AM <u>259,30</u>	240 kg	HKG 25613 AM <u>370,96</u>	HKA 25613 AM <u>317,02</u>	245 kg	HKG 25713 AM <u>389,24</u>	HKA 25713 AM <u>335,30</u>	250 kg	HKG 25813 AM <u>407,52</u>	HKA 25813 AM <u>353,58</u>			
	800 mm	230 kg	HKG 25807 AM <u>302,88</u>	HKA 25807 AM <u>243,99</u>	230 kg	HKG 25810 AM <u>356,38</u>	HKA 25810 AM <u>297,49</u>	240 kg	HKG 25813 AM <u>435,36</u>	HKA 25813 AM <u>376,48</u>	245 kg	HKG 25913 AM <u>453,64</u>	HKA 25913 AM <u>394,76</u>	250 kg	HKG 26013 AM <u>471,92</u>	HKA 26013 AM <u>413,04</u>			
3000 mm mit 7 Böden Feldlast: 1700 kg	300 mm	220 kg	HKG 30307 AM <u>273,28</u>	HKA 30307 AM <u>214,66</u>	220 kg	HKG 30310 AM <u>306,12</u>	HKA 30310 AM <u>247,51</u>	200 kg	HKG 30313 AM <u>361,91</u>	HKA 30313 AM <u>303,30</u>	215 kg	HKG 30413 AM <u>385,68</u>	HKA 30413 AM <u>326,37</u>	230 kg	HKG 30513 AM <u>410,20</u>	HKA 30513 AM <u>350,01</u>			
	400 mm	225 kg	HKG 30407 AM <u>289,21</u>	HKA 30407 AM <u>229,87</u>	225 kg	HKG 30410 AM <u>326,79</u>	HKA 30410 AM <u>267,47</u>	215 kg	HKG 30413 AM <u>385,68</u>	HKA 30413 AM <u>326,37</u>	220 kg	HKG 30513 AM <u>403,96</u>	HKA 30513 AM <u>341,75</u>	225 kg	HKG 30613 AM <u>427,64</u>	HKA 30613 AM <u>365,43</u>			
	500 mm	230 kg	HKG 30507 AM <u>295,64</u>	HKA 30507 AM <u>235,43</u>	230 kg	HKG 30510 AM <u>348,06</u>	HKA 30510 AM <u>287,87</u>	230 kg	HKG 30513 AM <u>410,20</u>	HKA 30513 AM <u>350,01</u>	235 kg	HKG 30613 AM <u>431,88</u>	HKA 30613 AM <u>371,69</u>	240 kg	HKG 30713 AM <u>453,56</u>	HKA 30713 AM <u>393,37</u>			
	600 mm	240 kg	HKG 30607 AM <u>314,30</u>	HKA 30607 AM <u>252,74</u>	240 kg	HKG 30610 AM <u>370,53</u>	HKA 30610 AM <u>308,99</u>	240 kg	HKG 30613 AM <u>438,87</u>	HKA 30613 AM <u>377,33</u>	245 kg	HKG 30713 AM <u>457,15</u>	HKA 30713 AM <u>395,61</u>	250 kg	HKG 30813 AM <u>475,43</u>	HKA 30813 AM <u>413,89</u>			
	800 mm	230 kg	HKG 30807 AM <u>355,35</u>	HKA 30807 AM <u>288,84</u>	230 kg	HKG 30810 AM <u>419,21</u>	HKA 30810 AM <u>352,72</u>	240 kg	HKG 30813 AM <u>512,35</u>	HKA 30813 AM <u>445,87</u>	245 kg	HKG 30913 AM <u>530,63</u>	HKA 30913 AM <u>464,15</u>	250 kg	HKG 31013 AM <u>548,91</u>	HKA 31013 AM <u>482,43</u>			
bis 330 kg Fachlast																			
Profile und Böden RAL 7035 lichtgrau																			
2000 mm mit 5 Böden Feldlast: 2100 kg	300 mm	300 kg	HKG 20307 AS <u>213,70</u>	HKA 20307 AS <u>170,24</u>	300 kg	HKG 20310 AS <u>253,57</u>	HKA 20310 AS <u>210,10</u>	300 kg	HKG 20313 AS <u>292,52</u>	HKA 20313 AS <u>249,05</u>	315 kg	HKG 20413 AS <u>315,42</u>	HKA 20413 AS <u>271,24</u>	330 kg	HKG 20513 AS <u>342,74</u>	HKA 20513 AS <u>297,70</u>			
	400 mm	300 kg	HKG 20407 AS <u>233,14</u>	HKA 20407 AS <u>188,96</u>	315 kg	HKG 20410 AS <u>272,03</u>	HKA 20410 AS <u>227,86</u>	315 kg	HKG 20413 AS <u>315,42</u>	HKA 20413 AS <u>271,24</u>	320 kg	HKG 20513 AS <u>334,74</u>	HKA 20513 AS <u>291,29</u>	325 kg	HKG 20613 AS <u>354,06</u>	HKA 20613 AS <u>310,54</u>			
	500 mm	300 kg	HKG 20507 AS <u>240,93</u>	HKA 20507 AS <u>195,88</u>	330 kg	HKG 20510 AS <u>288,49</u>	HKA 20510 AS <u>243,45</u>	330 kg	HKG 20513 AS <u>342,74</u>	HKA 20513 AS <u>297,70</u>	335 kg	HKG 20613 AS <u>363,08</u>	HKA 20613 AS <u>311,00</u>	340 kg	HKG 20713 AS <u>382,42</u>	HKA 20713 AS <u>330,34</u>			
	600 mm	300 kg	HKG 20607 AS <u>265,83</u>	HKA 20607 AS <u>219,43</u>	330 kg	HKG 20610 AS <u>311,66</u>	HKA 20610 AS <u>265,26</u>	330 kg	HKG 20613 AS <u>368,43</u>	HKA 20613 AS <u>322,03</u>	335 kg	HKG 20713 AS <u>386,77</u>	HKA 20713 AS <u>338,38</u>	340 kg	HKG 20813 AS <u>405,11</u>	HKA 20813 AS <u>356,72</u>			
	800 mm	300 kg	HKG 20807 AS <u>304,08</u>	HKA 20807 AS <u>252,73</u>	330 kg	HKG 20810 AS <u>362,95</u>	HKA 20810 AS <u></u>												

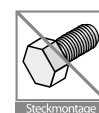

→ Vorteile

- **Bis 125 kg Belastung** pro Boden bei gleichmäßiger Belastung
- **Raumecken zu 100% nutzen**
- **Flexibel:** Böden im Abstand von 25 mm höhenverstellbar (schraublos)
- **Schnelle Steckmontage** und beliebig erweiterbar
- **Empfohlene Anbauregale** siehe Seite 54 bis Seite 56

→ Info

- Ausführung mit Diagonalstreben und Aussteifungstraversen
- Bodenkante 40 mm hoch

Sicherheit:

Regale mit einem Höhen-/ Tiefenverhältnis **größer als 5:1** müssen gegen Kippen gesichert werden (DGVV Regel 108-007).

Beispiele:

3000 mm (H) : 435 mm (T) = 6,91

Das Regal ist zu sichern.

2000 mm (H) : 535 mm (T) = 3,74

Das Regal benötigt keine Sicherung.

Geeignete Verankerungen siehe Seite 75.

Außenmaße:

Breite 1: Bodenbreite + 60 mm

Breite 2: Bodenbreite + Tiefe + 50 mm

Regaltiefe: Bodentiefe + 35 mm

Weitere Abmessungen auf Anfrage.

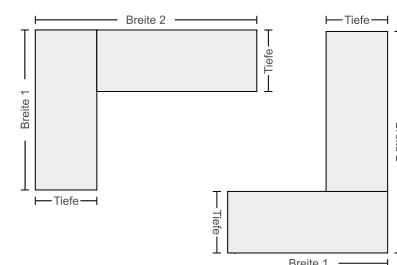



Breite				1000 mm		1300 mm	
Höhe	Tiefe	Feldlast	Fachlast	Eckregal	EUR	Eckregal	EUR
bis 125 kg Fachlast				Profile und Böden verzinkt <input type="checkbox"/> <input type="checkbox"/>			
2000 mm mit 2 x 5 Böden	400 mm	900 kg	125 kg	HZE 20410 AXL	323,12	HZE 20413 AXL	348,17
	500 mm			HZE 20510 AXL	349,41	HZE 20513 AXL	367,97
2500 mm mit 2 x 6 Böden	400 mm	900 kg	125 kg	HZE 25410 AXL	386,97	HZE 25413 AXL	417,65
	500 mm			HZE 25510 AXL	418,18	HZE 25513 AXL	441,08
3000 mm mit 2 x 7 Böden	400 mm	900 kg	125 kg	HZE 30410 AXL	453,50	HZE 30413 AXL	488,71
	500 mm			HZE 30510 AXL	490,47	HZE 30513 AXL	516,60
bis 125 kg Fachlast				Profile und Böden RAL 7035 lichtgrau <input type="checkbox"/> <input type="checkbox"/>			
2000 mm mit 2 x 5 Böden	400 mm	900 kg	125 kg	HKE 20410 AXL	411,31	HKE 20413 AXL	462,16
	500 mm			HKE 20510 AXL	440,44	HKE 20513 AXL	492,94
2500 mm mit 2 x 6 Böden	400 mm	900 kg	125 kg	HKE 25410 AXL	493,98	HKE 25413 AXL	555,56
	500 mm			HKE 25510 AXL	528,59	HKE 25513 AXL	592,15
3000 mm mit 2 x 7 Böden	400 mm	900 kg	125 kg	HKE 30410 AXL	580,62	HKE 30413 AXL	651,94
	500 mm			HKE 30510 AXL	621,57	HKE 30513 AXL	695,20

Eck-Regale zur optimalen Raumausnutzung

Nutzen Sie die Raumecken in Ihrem Lager zu 100% aus.

Die gesamte Lagerfläche kann genutzt werden und der „tote Winkel“ wird damit vermieden. Im vorderen Entnahmebereich ist kein störendes Profil.

Diese Regale können problemlos bei gleicher Tiefe mit weiteren Regalen und Zubehör aus der ORION PLUS Serie ergänzt werden.





Aus der Praxis: Seiten- und Rückwände aus Drahtgitter geben dem Lagergut Halt und schützen es vor dem Herabfallen (rechte Seite, Bild oben). -> Seite 72

Halbhohe **Vollblech-Seitenwände** oder seitlich komplett verkleidete Regale schützen die Ware und bieten vielseitige Möglichkeiten (rechte Seite, Bild links und oben). -> Seite 72

Sie geben besondere Stabilität und tragen Sorge, dass nichts verrückt: **Doppelregal-Verbinder** für Regale die Rücken-an-Rücken stehen (rechte Seite, Bild links unten). -> Seite 75



Seite 72



Mit Zubehör ergänzen
 Jedes Lager ist individuell:
 Passen Sie die Regale an die jeweiligen
 Anforderungen an.



Seite 72



Seite 54



Seite 75

1	Kleiderstange.....Seite	74
2	AnschlagleisteSeite	74
3	SchrägbodenSeite	146
4	Wannenboden.....Seite	138
5	Gitter-RückwandSeite	72
6	Gitter-SeitenwandSeite	72
7	Muldeneinsätze.....Seite	73
8	Fachteiler, freistehend.....Seite	73
9	SchüttgutleisteSeite	74
10	FußblendeSeite	75
11	Auszugboden.....Seite	74
12	Vollblech-Rückwand.....Seite	72
13	Einzelschublade.....Seite	76
14	Vollblech-Seitenwand.....Seite	72
15	Trennblech, freistehendSeite	73
16	Trennblech, gestecktSeite	73
17	Schubladen-Einbaublock.....Seite	76
18	FlügeltürenSeite	78
19	Lochblech-Seitenwandauf Anfrage	



VIELSEITIGKEIT GARANTIERT - 10 Jahre Nachkaufgarantie





Archivregale

Fachbodenregale

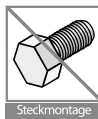
5 Jahre
Garantie10 Jahre
Nachkauf
Garantie

Umfangreiches Zubehör ermöglicht es Regale aus dem Stecksystem ORION PLUS individuell mit Zubehör zu erweitern und zu „Ihrem“ Regal zu machen - auch nachträglich. Wir garantieren Ihnen, dass Sie unsere Produkte auch noch in 10 Jahren erweitern und ergänzen können.



Seiten- und Rückwände

Verkleidungen aus Vollblech oder Drahtgitter geben dem Lagergut Halt und schützen es vor dem Herabfallen.

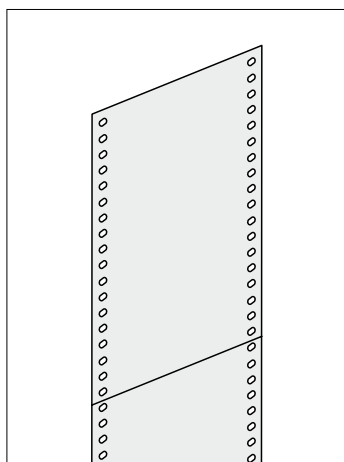

Vollblech-Seitenwände

Nachträglich in Regalrahmen einsetzbar.

Segmente werden überlappend eingesetzt.

Inklusive Sicherungsstiften und verzinkten Halteklammern.

Weitere Abmessungen und Farben auf Anfrage.

Passend für Höhe x Tiefe	Verzinkt Best.-Nr.	EUR	Lichtgrau Best.-Nr.	EUR
2000 x 300 mm	Z 512003	30,20	K 512003	34,80
2000 x 400 mm	Z 512004	32,49	K 512004	38,56
2000 x 500 mm	Z 512005	34,80	K 512005	42,44
2000 x 600 mm	Z 512006	37,38	K 512006	46,03
2000 x 800 mm	Z 512008	41,98	K 512008	53,94
2500 x 300 mm	Z 512503	39,53	K 512503	45,14
2500 x 400 mm	Z 512504	42,37	K 512504	49,84
2500 x 500 mm	Z 512505	45,28	K 512505	54,70
2500 x 600 mm	Z 512506	48,36	K 512506	59,24
2500 x 800 mm	Z 512508	54,20	K 512508	69,02
3000 x 300 mm	Z 513003	44,78	K 513003	51,73
3000 x 400 mm	Z 513004	48,27	K 513004	57,36
3000 x 500 mm	Z 513005	51,73	K 513005	63,17
3000 x 600 mm	Z 513006	55,58	K 513006	68,57
3000 x 800 mm	Z 513008	62,51	K 513008	80,42

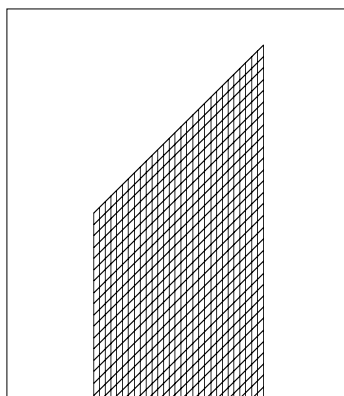

Gitter-Seitenwände

Gitter werden zwischen Rahmen und Fachböden verklemmt.

Punktgeschweißtes Gittergewebe mit umlaufenden Randdrähten.

Oberfläche: Verzinkt
Maschenweite / Drahtstärke:
50 x 50 x 2,5 mm

Passend für Höhe x Tiefe	Verzinkt Best.-Nr.	EUR	Lichtgrau Best.-Nr.	EUR
2000 x 400 mm	Z 520040	18,84	-	-
2000 x 500 mm	Z 520050	19,86	-	-
2000 x 600 mm	Z 520060	22,93	-	-
2000 x 800 mm	Z 520080	27,39	-	-
2500 x 400 mm	Z 525040	23,63	-	-
2500 x 500 mm	Z 525050	26,02	-	-
2500 x 600 mm	Z 525060	27,56	-	-
2500 x 800 mm	Z 525080	33,20	-	-
3000 x 400 mm	Z 530040	27,91	-	-
3000 x 500 mm	Z 530050	30,81	-	-
3000 x 600 mm	Z 530060	32,86	-	-
3000 x 800 mm	Z 530080	38,86	-	-

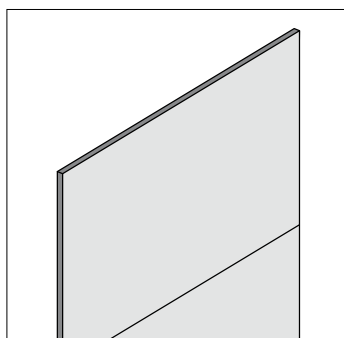

Vollblech-Rückwände

Segmente in 500 oder 1000 mm Höhe. Je nach Regalhöhe kombiniert einzusetzen.

Höhe 2000 mm = 2 Segmente
Höhe 2500 mm = 3 Segmente
Höhe 3000 mm = 3 Segmente

Inklusive verzinkte Haltehaken (je Segment 4 Stück) und Sicherungsstifte.

Für Höhe	Für Breite	Verzinkt Best.-Nr.	EUR	Lichtgrau Best.-Nr.	EUR
2000 mm	750 mm	Z 562007	58,74	K 562007	74,02
	1000 mm	Z 562010	66,66	K 562010	90,80
	1300 mm	Z 562013	75,99	K 562013	105,39
2500 mm	750 mm	Z 562507	79,54	K 562507	100,41
	1000 mm	Z 562510	89,23	K 562510	121,39
	1300 mm	Z 562513	100,90	K 562513	139,65
3000 mm	750 mm	Z 563007	88,11	K 563007	111,03
	1000 mm	Z 563010	99,99	K 563010	136,21
	1300 mm	Z 563013	113,99	K 563013	158,08

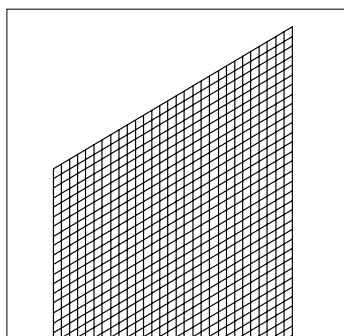

Gitter-Rückwände

Punktgeschweißtes Gittergewebe mit umlaufenden Randdrähten.

Oberfläche: Verzinkt
Maschenweite / Drahtstärke:
50 x 50 x 2,5 mm

Inklusive verzinkte Sicherungsleisten und Sicherungsstifte.

Für Höhe	Für Breite	Verzinkt Best.-Nr.	EUR	Lichtgrau Best.-Nr.	EUR
2000 mm	750 mm	Z 582075	32,75	-	-
	1000 mm	Z 582010	38,79	-	-
	1300 mm	Z 582013	46,56	-	-
2500 mm	750 mm	Z 582575	36,20	-	-
	1000 mm	Z 582510	44,31	-	-
	1300 mm	Z 582513	52,86	-	-
3000 mm	750 mm	Z 583075	44,80	-	-
	1000 mm	Z 583010	55,37	-	-
	1300 mm	Z 583013	65,78	-	-



Unterteilungen

Sie geben dem Lager Struktur. Kleinteile können gut getrennt voneinander gelagert werden und ermöglichen dadurch schnelle Zugriffszeiten.

Breite x Tiefe	Verzinkt Best.-Nr.	EUR	Höhe x Tiefe	Verzinkt Best.-Nr.	EUR
Muldeneinsätze			Muldenteiler		
1000 x 300 mm	Z 541300	26,14	200 x 300 mm	Z 542030	4,10
1000 x 400 mm	Z 541400	26,90	200 x 400 mm	Z 542040	4,48
1000 x 500 mm	Z 541500	27,56	200 x 500 mm	Z 542050	4,81
1000 x 600 mm	Z 541600	28,33	200 x 600 mm	Z 542060	5,19

Muldeneinsätze

- 1 Vorderteil (110 mm hoch)
- 1 Rückteil (200 mm hoch)
- 2 Seitenbleche

Muldenteiler müssen extra bestellt werden!

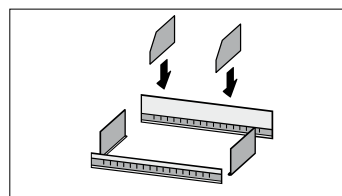

Tiefe x Höhe	Verzinkt Best.-Nr.	EUR	Tiefe x Höhe	Verzinkt Best.-Nr.	EUR
300 x 200 mm	Z 493020	5,75	300 x 250 mm	Z 493025	5,96
300 x 300 mm	Z 493030	6,21	300 x 350 mm	Z 493035	6,48
300 x 400 mm	Z 493040	7,15	300 x 450 mm	Z 493045	7,35
300 x 500 mm	Z 493050	7,55	300 x 550 mm	Z 493055	7,92
400 x 200 mm	Z 494020	5,89	400 x 250 mm	Z 494025	6,21
400 x 300 mm	Z 494030	6,55	400 x 350 mm	Z 494035	6,83
400 x 400 mm	Z 494040	7,49	400 x 450 mm	Z 494045	7,86
400 x 500 mm	Z 494050	8,07	400 x 550 mm	Z 494055	8,48
500 x 200 mm	Z 495020	6,28	500 x 250 mm	Z 495025	6,62
500 x 300 mm	Z 495030	7,00	500 x 350 mm	Z 495035	7,35
500 x 400 mm	Z 495040	8,28	500 x 450 mm	Z 495045	8,63
500 x 500 mm	Z 495050	9,01	500 x 550 mm	Z 495055	9,35
600 x 200 mm	Z 496020	6,48	600 x 250 mm	Z 496025	6,83
600 x 300 mm	Z 496030	7,28	600 x 350 mm	Z 496035	7,69
600 x 400 mm	Z 496040	8,70	600 x 450 mm	Z 496045	9,15
600 x 500 mm	Z 496050	9,57	600 x 550 mm	Z 496055	10,09
800 x 200 mm	Z 498020	7,00	800 x 250 mm	Z 498025	7,55
800 x 300 mm	Z 498030	8,14	800 x 350 mm	Z 498035	8,63
800 x 400 mm	Z 498040	9,88	800 x 450 mm	Z 498045	10,43
800 x 500 mm	Z 498050	10,95	800 x 550 mm	Z 498055	11,50

Trennbleche mit Steckstiften

Die Einrastung erfolgt oben und unten in entsprechend gelochten Böden (Seite 82).

Die Höhenmaße gelten als Steckmaßhöhen von Oberkante bis Oberkante Fachboden.

Hinweis:
Nicht geeignet für Fachböden mit Trennblechlochung der Fertigungsserie vor 1995.
Dazu passende Trennblech-ausführung und Preise auf Anfrage.

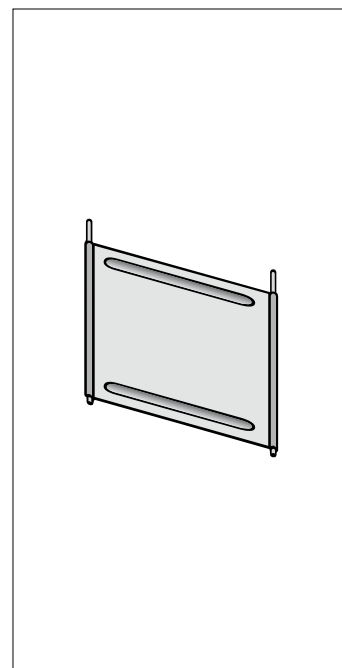

Tiefe x Höhe	Verzinkt Best.-Nr.	EUR	Tiefe x Höhe	Verzinkt Best.-Nr.	EUR
300 x 250 mm	Z 493250 F	6,28	300 x 300 mm	Z 493300 F	6,94
400 x 250 mm	Z 494250 F	6,63	400 x 300 mm	Z 494300 F	7,27
500 x 250 mm	Z 495250 F	7,13	500 x 300 mm	Z 495300 F	8,04
600 x 250 mm	Z 496250 F	7,47	600 x 300 mm	Z 496300 F	8,45

Trennbleche freistehend mit Steckstiften

Die Einrastung erfolgt nur unten in entsprechend gelochten Böden (Seite 82). Die Höhenmaße entsprechen der Blechhöhe.

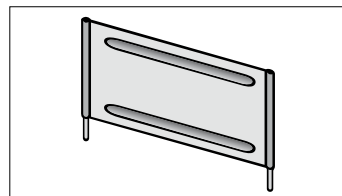

Tiefe x Höhe	Verzinkt Best.-Nr.	EUR	Lichtgrau Best.-Nr.	EUR
300 x 300 mm	Z 433030	7,92	K 433030	11,37
400 x 300 mm	Z 434030	8,48	K 434030	11,95
500 x 300 mm	Z 435030	9,15	K 435030	13,07
600 x 300 mm	Z 436030	10,02	K 436030	14,00

Fachteiler

Freistehend und mit Klemmfuß. Auf Fachböden mit 40 mm Kantungshöhe einsetzbar.

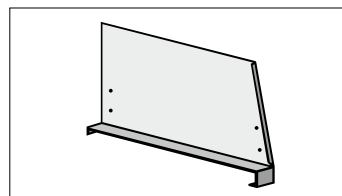

Leisten, Auszüge & Kleiderstangen

Praktische Regalausstattung für den Alltag im Lager.

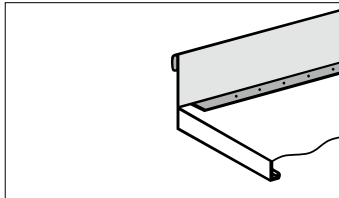

Schüttgulleisten

Zur Lagerung von losem Streugut und Kleinteilen.
Wird mit dem Fachboden verklemt.

Breite x Höhe	Verzinkt Best.-Nr.	EUR	Lichtgrau	
			Best.-Nr.	EUR
1000 x 100 mm	Z 501010	7,92	K 501010	10,29
1300 x 100 mm	Z 501013	9,35	K 501013	12,22

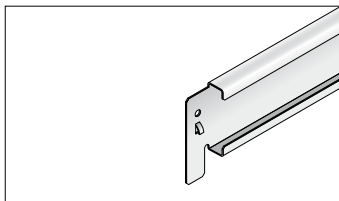

Anschlagleisten

Verhindert ein Durchschieben des Lagergutes.
Ca. 50 mm Bodenüberstand, kpl., inklusive Sicherungsstiften.

Breite x Höhe	Verzinkt Best.-Nr.	EUR	Lichtgrau	
			Best.-Nr.	EUR
1000 x 55 mm	Z 500510	5,48	K 500510	8,33
1300 x 55 mm	Z 500513	5,93	K 500513	8,79

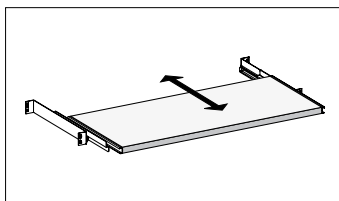

Auszugböden

Fachlast: 60 kg
Mit Teleskopschienen-Auszug (Vollauszug).
Höhenverstellbar im Abstand von 25 mm.

Breite x Tiefe	Hinweis	Lichtgrau	
		Best.-Nr.	EUR
1000 x 300 mm	Bei mehreren Auszügen pro Regal sind Kippsicherungen erforderlich.	HK 10030 AB	86,33
1000 x 400 mm		HK 10040 AB	87,60
1000 x 500 mm		HK 10050 AB	94,18
1000 x 600 mm		HK 10060 AB	100,75

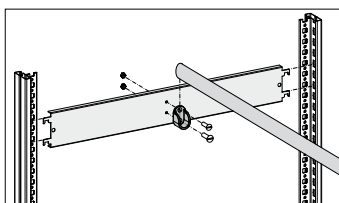

Kleiderstangen

Komplett, inklusive Halterung und Montagematerial.
Ovalrohr und Rohrhalterungen verchromt.
100 kg Traglast.

Passend für Regalbreite	Verzinkt Best.-Nr.	EUR	Lichtgrau	
			Best.-Nr.	EUR
1000 mm	Z 590610	37,39	K 590610	41,96
1300 mm	Z 590613	41,89	K 590613	46,46



Magnet-C-Profil

Weiße Papier-Etiketten (austauschbar), transparente Folienabdeckung, beschriftbar und für alle Regalfachböden geeignet. Einzelpreisangaben!

Länge	Weiß Best.-Nr.	EUR Stück	Weiß Best.-Nr.	
			EUR Stück	EUR Stück
			Höhe 20 mm	
			Höhe 30 mm	
80 mm (VE 50 Stück)	HM 92208.6	0,79	HM 93308.6	1,02
100 mm (VE 50 Stück)	HM 92210.6	0,83	HM 93310.6	1,13



Magnet-Flachbänder

Einseitig folienbeschichtet, beschriftbar und für alle Regalböden geeignet.
Einzelpreisangaben!

Länge	Best.-Nr.*	EUR Stück	Best.-Nr.*	
			EUR Stück	EUR Stück
			Höhe 20 mm	
			Höhe 30 mm	
80 mm (VE 50 Stück)	HM 92008	0,28	HM 93008	0,38
100 mm (VE 50 Stück)	HM 92010	0,34	HM 93010	0,42
10 mtr. (Rollware)	HM 92000	32,83	HM 93000	44,83

* Bitte ergänzen Sie die Best.-Nr. mit der Farb-Nummer (HM 92008. +Nr.): hellrot (3), gelb (4), weiß (6)



Regalverbinder
Kippsicherungen
Abdeckleisten
Fußleisten

Anwendungsbereich	Verzinkt Best.-Nr.	EUR
Übereinstimmende Fixierung zweier Profile	Z 510967	1,36

Ausführung	Verzinkt Best.-Nr.	EUR	Lichtgrau Best.-Nr.	EUR
2-teilig	Z 5185	7,15	K 5185	9,35

Artikel	Verzinkt Best.-Nr.	EUR	Lichtgrau Best.-Nr.	EUR
Wandverankerung	ZW 45	7,52	KW 45	9,07
Deckenverankerung	ZW 46	5,30	KW 46	6,32
Bodenverankerung	ZW 49	0,98	-	-

Breite x Höhe	Verzinkt Best.-Nr.	EUR	Lichtgrau Best.-Nr.	EUR
1000 x 40 mm	Z 500410	4,23	K 500410	6,45
1300 x 40 mm	Z 500413	4,80	K 500413	7,15

Stärke	Ohne Schlitz Best.-Nr.	EUR	Stärke	Mit Schlitz Best.-Nr.	EUR
2 mm	K 517002	0,15	2 mm	K 518002	0,21
4 mm	K 517004	0,26	3 mm	K 518003	0,27
6 mm	K 517006	0,41	5 mm	K 518005	0,44
8 mm	K 517008	0,55	7 mm	K 518007	0,63
10 mm	K 517010	0,67	9 mm	K 518009	0,94

Breite x Höhe	Verzinkt Best.-Nr.	EUR	Lichtgrau Best.-Nr.	EUR
Einbau bei Regalen mit Diagonalstreben				
1000 x 75 mm	Z 510710	5,54	K 510710	8,35
1300 x 75 mm	Z 510713	5,96	K 510713	8,79
Einbau bei Regalen mit Aussteifungstraversen				
1000 x 75 mm	Z 500710	4,67	K 500710	7,49
1300 x 75 mm	Z 500713	5,12	K 500713	7,92

Doppelregalverbinder

Zur Verbindung der oberen ORION PLUS Profilenden bei doppelreihiger Stellweise.

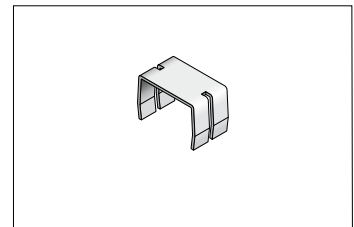

Profilverbinder

Zum Verbinden von 2 Profilen bei doppelreihiger Stellweise. Auch als Kippsicherung bei Überschreitung des Höhen-Tiefen-Verhältnisses von 5:1 (DGUV Regel 108-007).

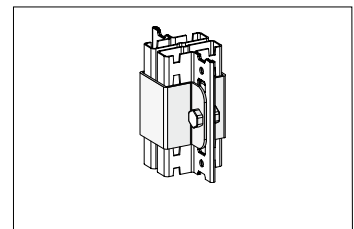

Kippsicherungen

Notwendig bei Überschreitung des Höhen-Tiefen-Verhältnisses von 5:1 (DGUV Regel 108-007). Inklusive Montagematerial.

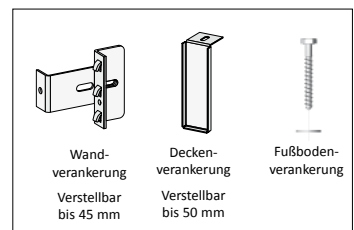

Abdeckleisten

Zur Spaltabdeckung bei Doppelregalen. Nur einsetzbar bei Regalen mit Aussteifungstraversen.

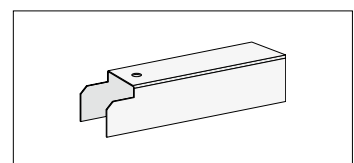

Unterlegplatten

Zum Ausgleich von Fußbodenunebenheiten (nicht geeignet für Regale mit ESD-Beschichtung).

Aus Hart-Kunststoff. Materialstärken: 2 - 10 mm Abmessungen: 70 x 70 mm

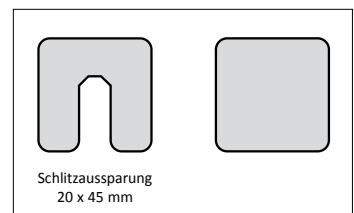

Fußblenden

Zum Schutz vor Staub und Schmutz. Verhindert zudem ein Unterrutschen von Gegenständen. Oberkanten-Höhe des untersten Fachbodens: 75 mm.

